



Topdevice HD и FHD

**Телевизор цветного изображения жидкокристаллический
(светодиодная подсветка)**

(модели: TDTV24CS04H_BK, TDTV24CS04H_WE, TDTV32CS04H_BK,
TDTV32CS04H_WE, TDTV40CS04F_BK, TDTV40CS04F_WE)

Руководство по установке и эксплуатации

Введение

Уважаемый пользователь!

Благодарим Вас за выбор нашего смарт-телевизора. Мы надеемся, что наш продукт будет соответствовать всем Вашим требованиям и прослужит долгое время.

Внимательно ознакомьтесь с данной инструкцией перед подключением и началом эксплуатации устройства, она поможет Вам настроить телевизор и начать его эксплуатацию. Сохраните руководство для обращения к нему в дальнейшем.

Настоящее руководство применимо к моделям телевизоров цветного изображения жидкокристаллических (LED) Topdevice Smart: TDTV24CS04H_BK, TDTV24CS04H_WE, TDTV32CS04H_BK, TDTV32CS04H_WE, TDTV40CS04F_BK, TDTV40CS04F_WE, предназначенных для приема сигналов телевизионного вещания.

Данный документ содержит информацию о назначении телевизора, его технических характеристиках, инструкции по настройке и эксплуатации, а также другую информацию, необходимую потребителю для безопасной и правильной эксплуатации. Устройство соответствует требованиям ТУ 26.40.20-023-33303135-2022.

При эксплуатации эти телевизоры по условиям безопасности соответствуют требованиям защиты класса II по ГОСТ IEC 60065-2013 «Аудио-, видео- и аналогичная электронная аппаратура». Схематические изображения, приведенные в настоящем руководстве, используются только в пояснительных целях и могут отличаться от реальных изделий.

Авторские права

Авторское право © ООО МАСТ. Все права защищены.

Торговая марка Topdevice принадлежит компании ООО “МАСТ” (далее – MUST). Все прочие схожие торговые марки и их названия, а также логотипы и другие символы являются собственностью их соответствующих владельцев.

Материалы, представленные под маркой Topdevice и содержащиеся в данном руководстве, защищены в соответствии с международным и местным законодательством, в том числе законами об авторском праве и смежных правах.

Любое воспроизведение, копирование, публикация, дальнейшее распространение или публичный показ материалов, представленных в настоящем документе (полностью либо частично), допускается только после получения соответствующего письменного разрешения правообладателя.

Любое несанкционированное использование материалов настоящего руководства может привести к возникновению гражданской ответственности и уголовному преследованию нарушителя в соответствии с действующим законодательством.

Любые возможные упоминания названий других компаний и оборудования в данном документе приводятся исключительно в целях разъяснения и описания работы устройств и не нарушают чьих-либо прав на интеллектуальную собственность.

* **Android** – зарегистрированная торговая марка GOOGLE LLC, **App Store** – зарегистрированная торговая марка Apple Inc., **Dolby Digital** – зарегистрированная торговая марка Dolby Laboratories, Inc.; **Google Play** – торговая марка GOOGLE LLC, **HDMI** – зарегистрированная торговая марка HDMI LICENSING ADMINISTRATOR, INC., **iOS** – зарегистрированная торговая марка CISCO TECHNOLOGY, INC., **Wi-Fi** – зарегистрированная торговая марка Wi-Fi Alliance.

Ответственность и техническая поддержка

Настоящий документ подготовлен в соответствии со всеми необходимыми требованиями и содержит подробную информацию по эксплуатации устройства, являющуюся актуальной на дату его выдачи.

Настоящее руководство, а также краткое руководство пользователя, являются неотъемлемой частью устройства и всегда должны храниться у пользователя в качестве справочной документации.

Производитель оставляет за собой право модифицировать устройство и вносить изменения и дополнения в данный документ без предварительного уведомления пользователей. Производитель не несет ответственности за возможные негативные последствия, возникшие по причине использования устаревшей версии документа, а также за любые возможные технические и типографские ошибки или пропуски, а также за случайный либо косвенный ущерб, который может возникнуть вследствие передачи данного документа третьим лицам или ненадлежащего использования устройства.

Компания МАСТ не дает никаких гарантий в отношении приведенного в настоящем документе материала, включая, помимо прочего, товарное состояние и пригодность устройства для конкретного способа применения.

При наличии разночтений в языковых версиях документа преимущественную силу имеет русскоязычная версия настоящего руководства.

По всем техническим вопросам следует обращаться к местному представителю компании Topdevice либо в отдел техподдержки на сайте **topdevice.ru/tehpodderzhka**. Наиболее часто возникающие неисправности описаны в разделе «Возможные неисправности и способы их устранения» настоящего документа и на веб-сайте **topdevice.ru**, где также можно скачать последнюю версию данного руководства.

Соответствие стандартам



Устройство прошло все установленные в технических регламентах Таможенного союза процедуры оценки и соответствует нормам стран Таможенного союза.



Устройство соответствует требованиям технического регламента Республики Беларусь ТР 2018/024/ВУ («Средства электросвязи. Безопасность»).



Символ в виде перечеркнутого контейнера для отходов используется для маркировки электрического и электронного оборудования и обозначает его отдельный сбор.

Символ приводится в соответствии с Директивой 2012/19/EU об отходах электрического и электронного оборудования (WEEE) * и указывает на то, что данное оборудование после завершения срока службы требует отдельного сбора и должно утилизироваться отдельно от несортированных бытовых отходов.



Не допускается утилизировать устройство, его батареи и аккумуляторы, а также его электрические и электронные аксессуары вместе с неотсортированными коммунальными отходами, поскольку это нанесет вред окружающей среде.

Для утилизации данного оборудования его необходимо вернуть в пункт продажи или сдать в местный пункт переработки.

Для получения подробных сведений следует обратиться в местную службу ликвидации бытовых отходов.

* Пояснения смотрите в разделе 10 настоящего документа

Предупреждающие символы и знаки



Материал упаковки – гофрированный картон.



Упаковка товара может быть утилизирована вместе с бытовыми отходами.



Правильное вертикальное положение товара. Транспортировка и хранение только в вертикальном положении.



Осторожное обращение с товаром.



Беречь от влаги. Хранить в сухом месте.

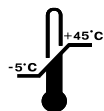

Ограничение температурного режима. Хранить при температуре -5...+45 °С.



Указатель лицевой стороны товара.



Запрещено зажимать упаковку во избежание повреждения товара.

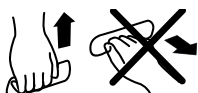

Правила транспортировки товара.



Количественное ограничение при штабелировании товара.



Не бросать!



Избегать давления на экран изделия!



Осторожно, хрупкий товар!



Переносить бережно!



К устройству прилагается документация, касающаяся его эксплуатации и технического обслуживания.



Опасность поражения электрическим током.

Правила безопасного использования

Телевизор

Во избежание поражения электрическим током, пожара, повреждений и травм соблюдайте перечисленные ниже меры предосторожности:



ВНИМАНИЕ!

ОПАСНОСТЬ ПОРАЖЕНИЯ ЭЛЕКТРИЧЕСКИМ ТОКОМ!



Для снижения риска поражения электрическим током не снимайте крышку (заднюю панель) устройства. Внутри нет компонентов, которые могли бы управляться пользователем. Обратитесь к квалифицированному специалисту по обслуживанию.

- Не снимайте крышку, не разбирайте и не пытайтесь самостоятельно модифицировать или изменить конфигурацию устройства, подобные работы может производить только специалист сервисного центра. Кроме того, при контакте с внутренними деталями устройства возможно поражение электрическим током. Внутри прибора нет элементов, рассчитанных на управление пользователем.
- Сервисное обслуживание и ремонт устройства должны осуществляться только в авторизованных сервисных центрах.
- Убедитесь, что кабель питания плотно закреплен в разъеме устройства и подключен к розетке. Несоблюдение этого требования может привести к повреждению устройства или розетки, а также к возгоранию.
- Во избежание поражения электрическим током запрещается прикасаться к штырям штепсельной вилки телевизора в течение 2 секунд после извлечения ее из розетки.
- В целях соблюдения правил безопасности, а также продления срока службы изделия не оставляйте телевизор подключенным к сети, в режиме ожидания, если покидаете помещение на продолжительное время. Для полного выключения телевизора вынимайте сетевой штепсель из розетки.
- Во время грозы необходимо выключить телевизор, вынуть штепсель из розетки и отключить от телевизора антенну.
- При использовании индивидуальной наружной антенной, убедитесь, что она надежно заземлена.
- Во избежание повреждения слуха контролируйте уровень громкости устройства, особенно при использовании наушников.
- Не перемещайте телевизор, если он подключен к источнику электропитания.
- Не допускайте перекручивания, спутывания, перегибания кабеля. Избегайте любых других деформаций и повреждений кабеля.
- Не допускайте попадания пара, влаги, воды или других веществ внутрь телевизора. Не устанавливайте под устройством увлажнители воздуха.
- Не используйте кабель питания, если он поврежден.
- Не устанавливайте телевизор вблизи легковоспламеняющихся и взрывоопасных предметов, источников возгорания, а также вблизи отопительных приборов, где нарушается тепловой режим и устройство плохо охлаждается. Не закрывайте вентиляционные отверстия на корпусе телевизора. Размещайте телевизор в хорошо проветриваемом месте.
- Не оставляйте включенный телевизор без надзора. Не допускайте эксплуатации устройства малолетними детьми.
- Избегайте попадания прямых солнечных лучей на телевизор.
- Не устанавливайте и не храните телевизор в местах скопления пыли.
- Не устанавливайте телевизор на мягкие поверхности: подушки, ковер, одеяла и т. д.

- Обеспечьте свободный доступ к сетевой розетке, к которой подключено устройство.
- Не допускайте перегрузки сетевой розетки – не подключайте к ней слишком много устройств.
- Держите дополнительные компоненты или оборудование, излучающее электромагнитные волны, на достаточном расстоянии от телевизора (минимум 1 м). В противном случае это может привести к искажению изображения и/или звука.

ВНИМАНИЕ! Несоблюдение хотя бы одного правила может привести к перегреву устройства и выходу его из строя!

Пульт ДУ

- Не допускайте попадания жидкости на пульт дистанционного управления (далее – ДУ) и не кладите на него влажные предметы.
- Не подвергайте пульт ДУ чрезмерному нагреву от источника тепла (огня), солнечного света или подобных источников, не оставляйте его в местах с высокой влажностью.
- Не допускайте падений, ударов и любого грубого механического воздействия на пульт ДУ.
- Избегайте непосредственного воздействия кондиционера на пульт ДУ.

ВНИМАНИЕ! После выключения телевизора с помощью пульта ДУ или приложения телевизор остается подключенным к электросети. Для того, чтобы отключить устройство от источника питания, необходимо вынуть штепсель кабеля питания из сетевой розетки.

Предупреждения, меры предосторожности и инструкции, содержащиеся в данном документе, не могут включать все возможные опасные ситуации. При эксплуатации устройства следует руководствоваться здравым смыслом.

Если элементы управления повреждены или телевизор неисправен (отсутствует изображение и т. п.), а также при появлении запаха или дыма, немедленно отключите устройство от сети и обратитесь в сервисный центр.

Безопасное обращение с батарейками

ВНИМАНИЕ! Элементы питания требуют особого обращения, поскольку их повреждение может привести к опасным последствиям. Вытекший из поврежденного элемента питания электролит является токсичным для окружающей среды и опасен ожогами кожи и глаз.

При обращении с батарейками придерживайтесь следующих правил:

- допускайте к работе с элементами питания (извлечению, хранению, передаче на утилизацию) только тех, кто знаком с правилами предосторожности и способен их выполнить;
- держите батарейки в недоступном для детей месте во избежание возможных травм и проглатывания детьми мелких элементов питания;
- не допускайте контакта элементов питания с пламенем и нагрева выше 100 °С;
- не разбирайте батарейки, не нарушайте изоляцию;
- не подвергайте механическому воздействию: не роняйте, не разбивайте, не протыкайте, не сгибайте;
- не модифицируйте, не паяйте;

- не допускайте соприкосновения батарейки с водой и иными жидкостями;
- не замыкайте контакты (не позволяйте положительным и отрицательным клеммам элемента питания входить в контакт друг с другом через металлические предметы – не переносите и не храните элемент питания вместе с металлическими украшениями, такими как цепочки, заколки);
- ни в коем случае не допускайте попадания электролита в глаза, на кожу и слизистую;
- не утилизируйте элементы питания вместе с бытовыми отходами.

ВНИМАНИЕ! Батарейки содержат щелочную жидкость. При попадании щелочи в глаза незамедлительно промойте их большим количеством чистой воды, чтобы избежать потери зрения. Не трите глаза. Как можно скорее обратитесь за медицинской помощью.

При попадании щелочи на кожу незамедлительно промойте пораженный участок большим количеством чистой воды, затем обработайте 2 %-ным раствором уксусной или лимонной кислоты.

Содержание

Введение	3
Авторские права.....	4
Ответственность и техническая поддержка	5
Соответствие стандартам	6
Предупреждающие символы и знаки	7
Правила безопасного использования.....	8
1 Общее описание и характеристики	14
1.1 Назначение устройства	14
1.2 Функции телевизора	14
1.2.1 Особенности ЖК-панели	15
1.3 Панель подключения	15
1.4 Пульт ДУ	16
1.5 Технические характеристики и комплект поставки	17
1.6 Комплект поставки	22
1.7 Упаковка и маркировка	23
2 Установка и эксплуатация	24
2.1 Установка и первая настройка	24
2.1.1 Распаковка и подготовка к монтажу	24
2.1.2 Общие рекомендации по установке телевизора	24
2.1.3 Установка на горизонтальную поверхность	25
2.1.4 Настенный монтаж	27
2.2 Первое включение	27
2.2.1 Подключение к источнику питания	27
2.2.2 Первая настройка телевизора	29
2.3 Настройки телевизора	29
2.3.1 Настройка системы	30
2.3.2 Управление приложениями	31
2.3.3 Настройка каналов	32
2.3.4 Сортировка каналов	34
2.3.5 Настройка таймеров	35
2.3.6 Установка приложений с внешнего USB накопителя	37
2.3.7 Подключение BT пульта	38
2.4 Полезная информация	39
2.5 Телетекст	39
3 Смарт ТВ	40
3.1 Домашний экран Смарт ТВ	40
3.1.1 Фильмы и Сериалы	41
3.1.2 Детям	42
3.1.3 ТВ	42
3.1.4 Спорт	43
3.1.5 Обучение	43
3.1.6 Приложения	44
3.1.7 Воспроизведение медиафайлов	45
4 Телевизионная система	46
5 Техническое обслуживание и ремонт	48
6 Хранение, транспортировка и утилизация	50
7 Гарантии изготовителя	52
8 Возможные неисправности и способы их устранения	55

9 Прочая информация	58
10 Глоссарий	59

Рисунки и таблицы

Рисунок 1 – Терминалы задней панели телевизора	15
Рисунок 2 – Внешний вид пульта ДУ	16
Рисунок 3 – Перемещение телевизора	24
Рисунок 4 – Обеспечение достаточной вентиляции при установке телевизора	25
Рисунок 5 – Закрепление центральной опоры	26
Рисунок 6 – Установка телевизора на центральной опоре.....	26
Рисунок 7 – Настенный монтаж телевизора	27
Рисунок 8 – Подключение телевизора к электросети	28
Рисунок 9 – Индикатор электропитания телевизора	28
Рисунок 10 – Выбор профиля Смарт ТВ	29
Рисунок 11 – Системные настройки телевизора	30
Рисунок 12 – Параметры настройки сети	30
Рисунок 13 – Общие настройки	30
Рисунок 14 – Параметры настройки системы	31
Рисунок 15 – Магазин приложений Смарт ТВ	31
Рисунок 16 – Интерфейс передачи данных	32
Рисунок 17 – Параметры настройки изображения	32
Рисунок 18 – Параметры настройки звука	33
Рисунок 19 – Дополнительные настройки	33
Рисунок 20 – Параметры настройки каналов	33
Рисунок 21 – Ввод пароля настройки блокировки	34
Рисунок 22 – Выберите Сканирование > LCN	34
Рисунок 23 – Выберите один из каналов	34
Рисунок 24 – Настройка таймера OSD	35
Рисунок 25 – Настройка функции автоматического отключения	35
Рисунок 26 – Настройка таймера обратного отсчета	36
Рисунок 27 – Параметры настройки таймера включения	36
Рисунок 28 – Параметры настройки таймера отключения	36
Рисунок 29 – Раздел установленные приложения	37
Рисунок 30 – Внешний накопитель	37
Рисунок 31 – Приложение, которое хотите установить	37
Рисунок 32 – Диалоговое окно	38
Рисунок 33 – Приложение установлено	38
Рисунок 34 – Домашний экран Смарт ТВ	40
Рисунок 35 – Значки приложений для просмотра видеофайлов	41
Рисунок 36 – Вкладка Фильмы Смарт ТВ	41
Рисунок 37 – Вкладка Сериалы Смарт ТВ	42
Рисунок 38 – Вкладка Детям Смарт ТВ	42
Рисунок 39 – Вкладка ТВ Смарт ТВ	43
Рисунок 40 – Вкладка Спорт Смарт ТВ	43
Рисунок 41 – Вкладка Обучение Смарт ТВ	44
Рисунок 42 – Вкладка Приложения Смарт ТВ	44
Рисунок 43 – Обозначение установленного приложения Смарт ТВ	44
Рисунок 44 – Файловый менеджер телевизора	45
Рисунок 45 – Установка элементов питания в пульт ДУ	49
Таблица 1 – Терминалы задней панели телевизора	15
Таблица 2 – Описание функционала кнопок пульта ДУ	16
Таблица 3 – Технические характеристики телевизоров с диагональю 24" и 32"	17
Таблица 4 – Технические характеристики телевизоров с диагональю 32" и 40"	19

Таблица 5 – Основные элементы домашнего экрана Смарт ТВ	40
Таблица 6 – Поддерживаемые видеокодеки	46
Таблица 7 – Поддерживаемые форматы музыкальных файлов и кодеки	47
Таблица 8 – Поддерживаемые форматы и разрешение изображений	47
Таблица 9 – Максимально допустимое количество и типы дефектных пикселей	53
Таблица 10 – Возможные неисправности и способы их устранения	55

1 Общее описание и характеристики

1.1 Назначение устройства

Смарт-телевизор Topdevice – это электронное устройство, которое предназначено для приема и воспроизведения звуковой, графической, а также видеoinформации. Установленная ОС Android дает возможность пользоваться поисковыми системами, посещать веб-сайты, соцсети, прослушивать музыку и др. через приложения (устанавливаются дополнительно).

Телевизор предназначен для приема радиосигналов и воспроизведения изображения и звукового сопровождения телевизионных передач по стандартам вещания МОРТ (D/K) и МККР (B/G, NICAM/A2) систем цветного телевидения SECAM, PAL, цифрового вещания по стандартам DVB-C, DVB-T, DVB-T2, DVB-S, DVB-S2. Телевизор может использоваться для воспроизведения изображения через разъем HDMI, для воспроизведения аудио- и видеофайлов, просмотра изображений с внешних накопителей, а также для приема и воспроизведения звука цифрового телевидения.

1.2 Функции телевизора

Процессор управления и обработки сигнала телевизора обеспечивает:

- предварительную настройку программ в диапазонах от 42,25 МГц до 866,0 МГц аналогового телевидения (далее – АТВ или ATV) и в диапазонах: от 474,0 МГц до 858,0 МГц (DVB-T2/DVB-T), от 114,0 МГц до 858,0 МГц (DVB-C) цифрового телевидения;
- автоматический поиск телевизионных каналов;
- ручной поиск телевизионных каналов;
- точную настройку на канал;
- сортировку программ;
- выбор языка меню;
- переключение телевизора в режим ожидания через заданный промежуток времени;
- включение/выключение звука;
- выбор формата просмотра;
- фиксированные предустановки изображения и звука;
- блокировку программ;
- родительский контроль (в режиме цифрового телевидения (далее – DTV));
- запись на USB-накопитель (в режиме DTV);
- прием текстовой информации (далее – телетекст);
- подключение наушников;
- подключение к компьютеру;
- доступ к локальной сети или сети интернет с помощью проводного или беспроводного подключения (для стабильной работы рекомендуется использовать интернет по кабелю «Ethernet»);
- прослушивание радиостанций, воспроизведение аудио- и видеозаписей в режиме онлайн;
- установку и запуск приложений для операционной системы Android;
- переключение между двумя установленными приложениями из списка «Избранное».

1.2.1 Особенности ЖК-панели

Примечание. ЖК-панели состоят из пикселей (точек), каждый из которых, в свою очередь, состоит из трех субпикселей, соответствующих одному из трех цветов (красному, зеленому или синему). Яркость и четкость изображения ЖК-панели достигается за счет большого количества пикселей.

Появление на ЖК-панели телевизора небольшого числа дефектных пикселей (постоянно светлых или постоянно темных) объясняется огромным количеством самих пикселей и сложностью технологического процесса при производстве ЖК-панелей. Появление дефектных пикселей не влияет на функциональность телевизора и работоспособность других пикселей и ЖК-панели в целом. Для минимизации подобных дефектов производство телевизоров с ЖК-панелью проходит тщательный технический контроль качества, регламентированный требованиями ТУ 26.40.20-023-33303135-2022.

1.3 Панель подключения



Рисунок 1 – Терминалы задней панели телевизора

Таблица 1 – Терминалы задней панели телевизора

Тип	Описание
HDMI 1/ARC HDMI 2 HDMI 3	Подключение к разъему HDMI устройств, оснащенных выходом HDMI
USB 2 (500 мА) USB 1 (500 мА)	Разъем для воспроизведения мультимедиа и т. п.
CI	Разъем модуля условного доступа (CAM)
AC IN	Разъем для подключения кабеля питания
RJ 45	Разъем для подключения модема и иного сетевого оборудования
INPUT (Video, L, R)	Разъем для соединения с компонентными видео- и/или аудиоустройствами
ANT 75Ω (S2)	Разъем для подключения антенны режима Спутниковое
ANT 75Ω	Разъем для подключения антенны режимов Кабель и Антенна
OPTICAL	Разъем для подключения оптического аудиокабеля
EARPHONE	Разъем для подключения наушников стандарта 3.5 mini-jack

Примечание. Наличие разъемов, а также их название и расположение на телевизоре зависит от модели. Некоторые из представленных разъемов могут отсутствовать на определенных моделях.

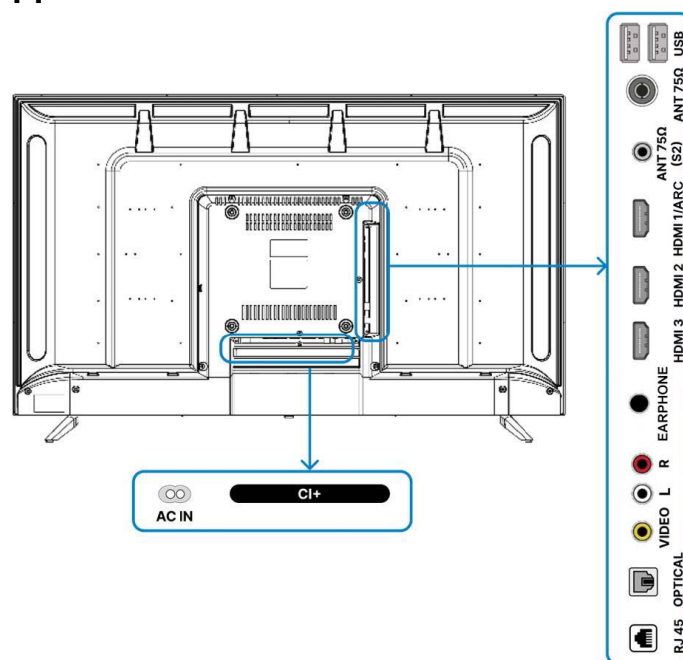
1.4 Пульт ДУ

Для управления работой телевизора используйте пульт ДУ или BT-пульт Topdevice (входят в комплект поставки).

Вы также можете использовать сторонний пульт ДУ, поддерживающий подключение через USB донгл и функцию голосового управления.



Рисунок 2 – Внешний вид пульта ДУ

Таблица 2 – Описание функционала кнопок пульта ДУ

1	(Питание)	Включение и выключение питания
2	(Без звука)	Включение и выключение звука
3	Цифровые кнопки	Прямой выбор канала или ввод цифр
4	EPG	Запуск электронного телегида / перемотка назад
5	(Назад)	Возврат на предыдущий уровень меню / канал
6	INFO	Просмотр информации о канале/фильме
7	VOL +/-	Настройка уровня громкости
8	CH +/-	Последовательное переключение каналов
9	MOUSE	Активация курсора мыши на экране ТВ
10	(Настройки)	Доступ к настройкам телевизора
11	(A/V)	Переключение между источниками сигнала
12	OK (Выбор/подтверждение)	Выбор меню/параметра и подтверждение ввода
13	LV<> (Вверх/вниз/влево/вправо)	Последовательная навигация в меню в выбранном направлении
14	(Домашний экран Смарт ТВ)	Переход к домашнему экрану Смарт ТВ / отображение предыдущих действий
15	EXIT	Закрытие окон просмотра на экране и возврат к просмотру ТВ
16		Переход к списку избранных приложений
17		Быстрый переход к приложению «ОККО»
18		Быстрый переход приложению «24ТВ»
19		Быстрый переход к приложению «START»
20		Быстрый переход к приложению «ёлкаТВ»
21		Доступ к специальным функциям меню и телетекста
22		Кнопки управления мультимедийным содержанием
23	(Телетекст)	Включение и выключение телетекста
24	REC	Начало видеозаписи и отображение меню видеозаписи
25	SUBT	Включение и выключение режима субтитров

Примечания:

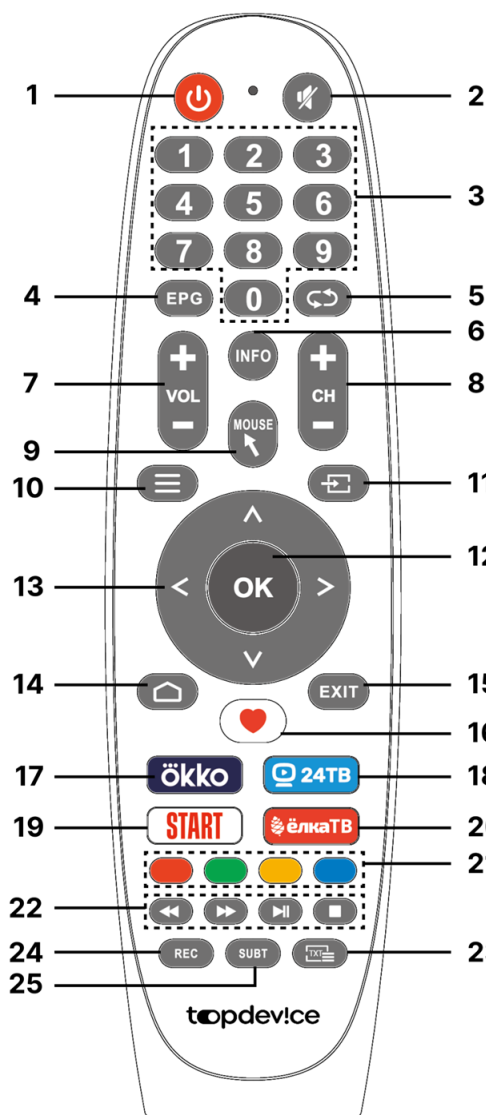
- Описанные функции соответствуют откликам на однократное нажатие кнопок пульта ДУ, и возможная задержка реакции на нажатие не является признаком неисправности. Функции отклика на нажатие и удерживание кнопки ДУ не предусмотрены.
- Выше приведена только функциональная схема расположения кнопок, фактическое расположение может отличаться.
- Оптимальное расстояние управления с пульта ДУ – от 0,5 до 6 м.

1.5 Технические характеристики и комплект поставки

Таблица 3 – Технические характеристики телевизоров с диагональю 24" и 32"

Параметр	Характеристика		
	TDTV24CS04H_BK	TDTV24CS04H_WE	TDTV32CS04H_BK
Тип	Телевизор		
Цвет	Черный	Белый	Черный
Материал корпуса	Пластик		
Материнская плата	EL.MT9216-FG48		
Класс энергоэффективности	A+		
Дисплей			
Диагональ экрана	24" (60 см)	24" (60 см)	32" (80 см)
Поверхность экрана	Умеренный глянец		
Тип дисплея	Жидкокристаллический		
Технология дисплея	VA (вертикальное выравнивание)		
LED-подсветка	DLED		
Разрешение экрана	1366×768 (HD)		
Соотношение сторон	16:9		
Яркость	(200 ± 20) кд/м ²		
Угол обзора	178°/178°		
Контрастность	3000:1		
Время отклика	8.5 мс		
Частота обновлений	60 Гц		
Срок службы	>30 000 ч		
Изображение			
Гребенчатый фильтр	3D		
Деинтерлейсинг	3D		
Управление изображением	Есть		
Аудиосистема			
Стереозвук	Есть		
Технология звука	Dolby		
Регулировка тембра (низкие/высокие частоты, баланс)	Есть		
Управление звуком	Есть		
Мощность аудиосистемы	2×5 Вт	2×5 Вт	2×10 Вт
Технические характеристики			
Операционная система	Android 11		
Графическая оболочка	WildRed Smart		
Процессор	4-ядерный, тип ARM Cortex A55 (1,5 ГГц)		

Параметр	Характеристика		
	TDTV24CS04H_BK	TDTV24CS04H_WE	TDTV32CS04H_BK
Внутренняя память накопителя	8 Гб		
Оперативная память	1 Гб		
Версия ВТ	Версия 5.0 (2402–2480 МГц) 8,25 дБм		
Телевизионная система			
Поддерживаемые форматы изображений	JPG, JPEG, PNG, BMP		
Поддерживаемые кодеки аудиофайлов	MP3, AAC, MP2, PCM		
Поддерживаемые кодеки видеофайлов	MPEG-1, MPEG-2, MPEG-4, MVC, H.263, H.265, VP8, MJPEG		
Смарт ТВ	Есть		
Встроенный аналоговый/цифровой тюнер	IEC, F		
Цветовая система	PAL, SECAM		
Система приема DTV	DVB-T/T2/C/S/S2		
Звуковая система	MPEG-1 layer 1/2, MPEG-2 layer 2		
Электропитание			
Номинальная мощность	36 Вт	36 Вт	56 Вт
Потребляемая мощность в режиме ожидания	< 0,5 Вт		
Годовое энергопотребление	27 кВт·ч / год	27 кВт·ч / год	38 кВт·ч / год
Напряжение	~100–240 В, 50 Гц		
Беспроводная связь			
Wi-Fi	802.11 b/g/n (2,4 ГГц) IEEE802.11b: 16 дБм IEEE802.11g: 15 дБм IEEE802.11n: 15 дБм		
Интерфейсы			
ANT 75Ω	2		
HDMI 2.0	3		
CI+	1		
RCA (композитный)	1		
USB 2.0 (до 480 Мбит/с)	2		
Ethernet (RJ-45)	1		
S/PDIF или OPTICAL	1		
3.5 mm jack	1		
Функции			
Языки экранного меню	Русский, Английский		
Таймер режима ожидания	Есть		
Цветовая температура	Есть		
Условия эксплуатации			
Температура воздуха	+15...+35 °C		
Температура хранения	-5...+45 °C		
Относительная влажность воздуха	45–75 % (без образования конденсата)		
Температура хранения	650–800 мм рт. ст.		

Параметр	Характеристика		
	TDTV24CS04H_BK	TDTV24CS04H_WE	TDTV32CS04H_BK
Общие сведения			
Размер с подставкой (Д×В×Ш)	534.8*217.3* 352.5 мм	534.8*217.3* 352.5 мм	719.2*217.3* 456.8 мм
Размер без подставки (Д×В×Ш)	534.8*318.3* 75.3 мм	534.8*318.3* 75.3 мм	719.2*422.5* 81.6 мм
Размер коробки (Д×В×Ш)	613*113*399 мм	613*113*399 мм	808*113*506 мм
Вес нетто	2,25 кг		3,45 кг
Вес брутто	3,5 кг		4,6 кг
Стандарт VESA	100*100 (M4)		100*100 (M6)
Гарантийный срок	1 год		
Срок службы	2 года		
Комплектация			
Полнофункциональный пульт ДУ	Есть		
Инструкция	Есть		
Батарейки	Есть		

Таблица 4 – Технические характеристики телевизоров с диагональю 32" и 40"

Параметр	Характеристика		
	TDTV32CS04H_WE	TDTV40CS04F_BK	TDTV40CS04F_WE
Тип	Телевизор		
Цвет	Белый	Черный	Белый
Материал корпуса	Пластик		
Материнская плата	EL.MT9216-FG48		EL.MT9216-FG75
Класс энергоэффективности	A+		
Дисплей			
Диагональ экрана	32" (80 см)	40" (101 см)	
Поверхность экрана	Умеренный глянец		
Тип дисплея	Жидкокристаллический		
Технология дисплея	VA (вертикальное выравнивание)		
LED-подсветка	DLED		
Разрешение экрана	1366×768 (HD)	1920×1080 (FHD)	
Соотношение сторон	16:9		
Яркость	(200 ± 20) кд/м ²	(230 ± 20) кд/м ²	
Угол обзора	178°/178°		
Контрастность	3000:1	5000:1	
Время отклика	8.5 мс	9.5 мс	
Частота обновлений	60 Гц		
Срок службы	>30 000 ч		
Изображение			
Гребенчатый фильтр	3D		
Деинтерлейсинг	3D		
Управление изображением	Есть		

Параметр	Характеристика		
	TDTV32CS04H_WE	TDTV40CS04F_BK	TDTV40CS04F_WE
Аудиосистема			
Стереозвук	Есть		
Технология звука	Dolby		
Регулировка тембра (низкие/высокие частоты, баланс)	Есть		
Управление звуком	Есть		
Мощность аудиосистемы	2×10 Вт		
Технические характеристики			
Операционная система	Android 11		
Графическая оболочка	WildRed Smart		
Процессор	4-ядерный, тип ARM Cortex A55 (1,5 ГГц)		
Внутренняя память накопителя	8 Гб		
Оперативная память	1 Гб		
Версия BT	Версия 5.0 (2402–2480 МГц) 8,25 дБм		
Телевизионная система			
Поддерживаемые форматы изображений	JPG, JPEG, PNG, BMP		
Поддерживаемые кодеки аудиофайлов	MP3, AAC, MP2, PCM		
Поддерживаемые кодеки видеофайлов	MPEG-1, MPEG-2, MPEG-4, MVC, H.263, H.265, VP8, MJPEG		
Смарт ТВ	Есть		
Встроенный аналоговый/цифровой тюнер	IEC, F		
Цветовая система	PAL, SECAM		
Система приема DTV	DVB-T/T2/C/S/S2		
Звуковая система	MPEG-1 layer 1/2, MPEG-2 layer 2		
Электропитание			
Номинальная мощность	56 Вт	90 Вт	90 Вт
Потребляемая мощность в режиме ожидания	< 0,5 Вт		
Годовое энергопотребление	38 кВт·ч / год	53 кВт·ч / год	53 кВт·ч / год
Напряжение	~100–240 В, 50 Гц		
Беспроводная связь			
Wi-Fi	802.11 b/g/n (2,4 ГГц) IEEE802.11b: 16 дБм IEEE802.11g: 15 дБм IEEE802.11n: 15 дБм		
Интерфейсы			
ANT 75Ω	2		
HDMI 2.0	3		
CI+	1		
RCA (композитный)	1		
USB 2.0 (до 480 Мбит/с)	2		
Ethernet (RJ-45)	1		
S/PDIF или OPTICAL	1		
3.5 mm jack	1		

Параметр	Характеристика		
	TDTV32CS04H_WE	TDTV40CS04F_BK	TDTV40CS04F_WE
Функции			
Языки экранного меню	Русский, Английский		
Таймер режима ожидания	Есть		
Цветовая температура	Есть		
Условия эксплуатации			
Температура воздуха	+15...+35 °С		
Температура хранения	-5...+45 °С		
Относительная влажность воздуха	45–75 % (без образования конденсата)		
Температура хранения	650–800 мм рт. ст.		
Общие сведения			
Размер с подставкой (Д×В×Ш)	719.2*217.3 *456.8 мм	891.8*189* 552.1 мм	891.8*189* 552.1 мм
Размер без подставки (Д×В×Ш)	719.2*422.5 *81.6 мм	891.8*509* 84.4 мм	891.8*509* 84.4 мм
Размер коробки (Д×В×Ш)	808*113*506 мм	990*118*570 мм	990*118*570 мм
Вес нетто	3,45 кг	5,5 кг	
Вес брутто	4,6 кг	6,75 кг	
Стандарт VESA	100*100 (M6)	200*200 (M6)	
Гарантийный срок	1 год		
Срок службы	2 года		
Комплектация			
Полнофункциональный пульт ДУ	Есть		
Инструкция	Есть		
Батарейки	Есть		

Технические характеристики, приведенные в таблицах 4-5, являются справочными и могут отличаться от реальных ввиду модификации изделий.

Примечание. С подробной информацией о поддерживаемых форматах изображений, аудио- и видеофайлов можно ознакомиться в разделе «Телевизионная система».

При производстве изделия использованы драгоценные металлы (позолоченные контакты).

1.6 Комплект поставки

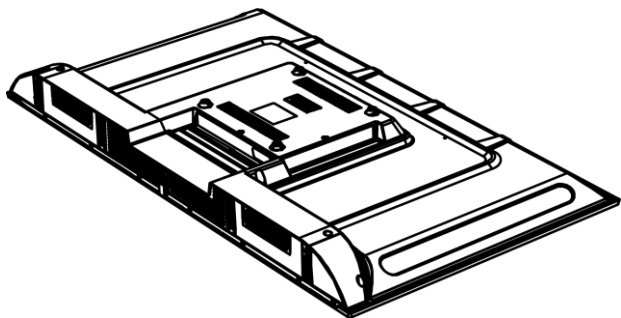

Телевизор
(1 шт.)

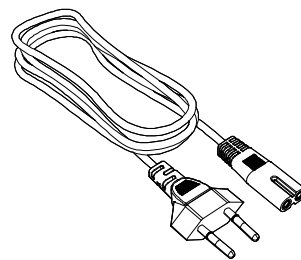

Кабель питания
(1 шт.)



Элементы питания (AAA)
(2 шт.)

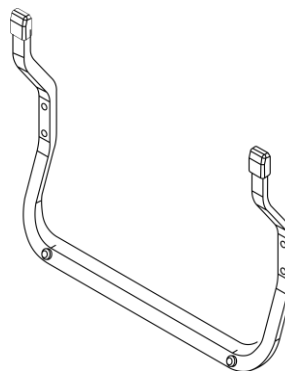

Центральная опора (1 шт.)
для моделей
TDTV24CS04H_BK, TDTV24CS04H_WE,
TDTV32CS04H_BK, TDTV32CS04H_WE,
TDTV40CS04F_BK, TDTV40CS04F_WE



Пульт дистанционного управления
(1 шт.)

	
<p>Краткое руководство пользователя (1 шт.)</p>	<p>Гарантийный талон (1 шт.)</p>
	
<p>Крепежные винты (4 шт.)</p>	<p>Индивидуальная упаковка (1 шт.)</p>

1.7 Упаковка и маркировка

Телевизор Topdevice поставляется в индивидуальной упаковке. На упаковке указана информация о полном названии телевизора, его маркировка, предупреждающие символы и знаки, а также стикер с основными техническими характеристиками, датой изготовления и сведениями о производителе.

Вес и размер упаковки определенной модели телевизора см. в таблицах 3–6.

2 Установка и эксплуатация

2.1 Установка и первая настройка

ВНИМАНИЕ! До включения телевизора в электрическую сеть необходимо ознакомиться с мерами безопасности, приведенными в разделе «Правила безопасного использования» настоящего руководства пользователя.

2.1.1 Распаковка и подготовка к монтажу

1. Аккуратно вскройте упаковку и извлеките телевизор и комплектующие.

ВНИМАНИЕ! При поднятии и перемещении телевизора прочно удерживайте его за верхнюю и нижнюю части рамки. Не касайтесь поверхности экрана.



Рисунок 3 – Перемещение телевизора

2. Предварительно убедитесь в отсутствии повреждений корпуса и ЖК-панели. При обнаружении повреждений эксплуатация телевизора не допускается.
3. Положите телевизор горизонтально, экраном на ровную и чистую поверхность, покрытую мягкой тканью.
4. Подготовьте место для установки телевизора.

Примечание. Если телевизор хранился при температуре ниже -5°C , то перед подключением к сети его необходимо оставить в распакованном виде при комнатной температуре не менее чем на 4 часа.

Установите телевизор на ровную горизонтальную поверхность при помощи опоры, входящей в комплект поставки, или закрепите на стену.

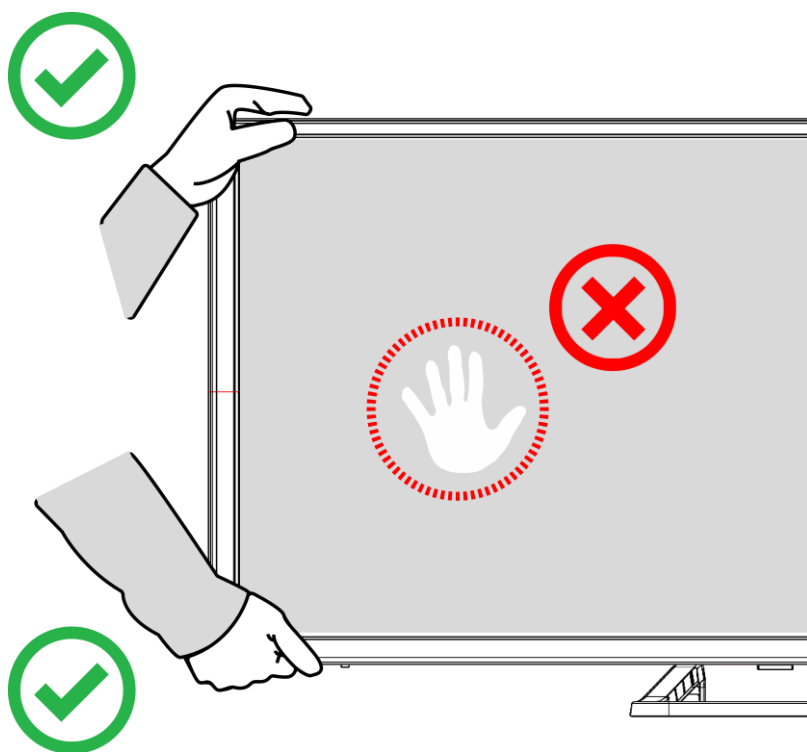
2.1.2 Общие рекомендации по установке телевизора

- Устанавливайте телевизор таким образом, чтобы подставка телевизора не выходила за пределы поверхности, на которую он установлен.

- Не допускайте попадания прямых солнечных лучей на телевизор.
- Располагайте телевизор на расстоянии не менее 15 см от стены для вентиляции воздуха.
- Обеспечьте достаточное свободное пространство вокруг телевизора (не менее 10 см) во избежание перегрева.



Рисунок 4 – Обеспечение достаточной вентиляции при установке телевизора

- Не устанавливайте телевизор во влажных или пыльных помещениях, а также в помещениях с масляным дымом или паром. Это может вызвать возгорание, удар электрическим током или деформацию устройства.

2.1.3 Установка на горизонтальную поверхность

Установка на горизонтальную поверхность может быть выполнена с помощью одной или двух опор (см. спецификацию вашего устройства):

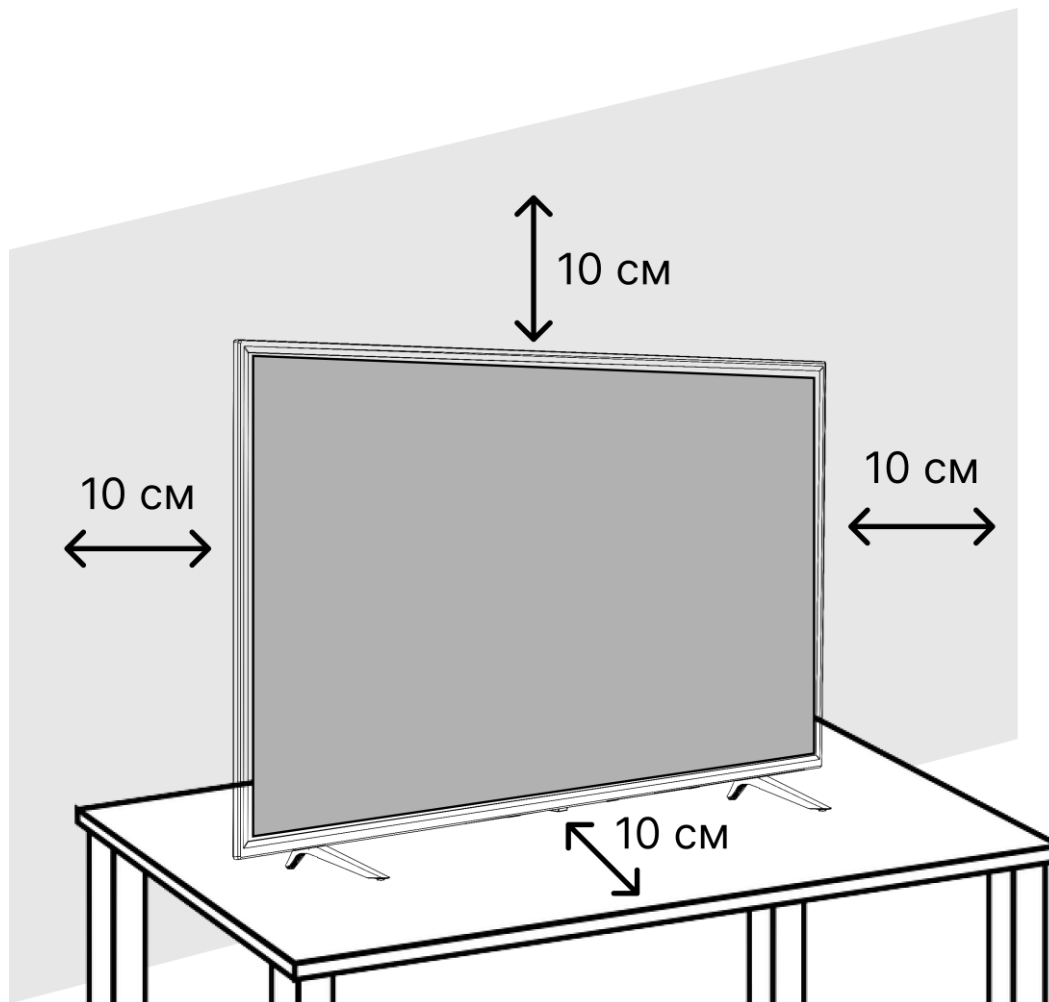
Установка на одну центральную опору

Используйте центральную опору, входящую в комплект поставки, следуя представленным ниже инструкциям:

1. Установите центральную опору в специально предусмотренные для нее отверстия в корпусе телевизора.
2. Закрепите опору с помощью винтов (в комплекте), винты затяните крестовой отверткой типа PH2 (не входит в комплект поставки).



Рисунок 5 – Закрепление центральной опоры

3. Поднимите телевизор, прочно удерживая его за верхнюю и нижнюю части рамки, а затем установите на устойчивую горизонтальную поверхность (см. рис. 7).

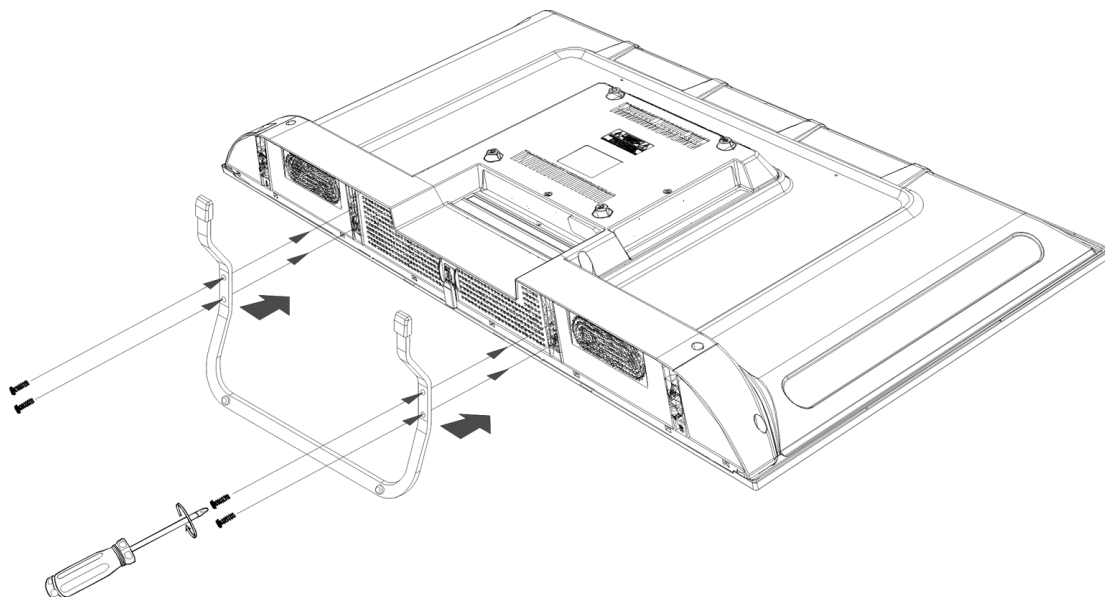

Рисунок 6 – Установка телевизора на центральной опоре

2.1.4 Настенный монтаж

При креплении телевизора на стену следуйте указаниям, содержащимся в документации, поставляемой с настенным креплением (в комплект данной поставки не входит). Настенный монтаж телевизора должен выполняться специалистом.

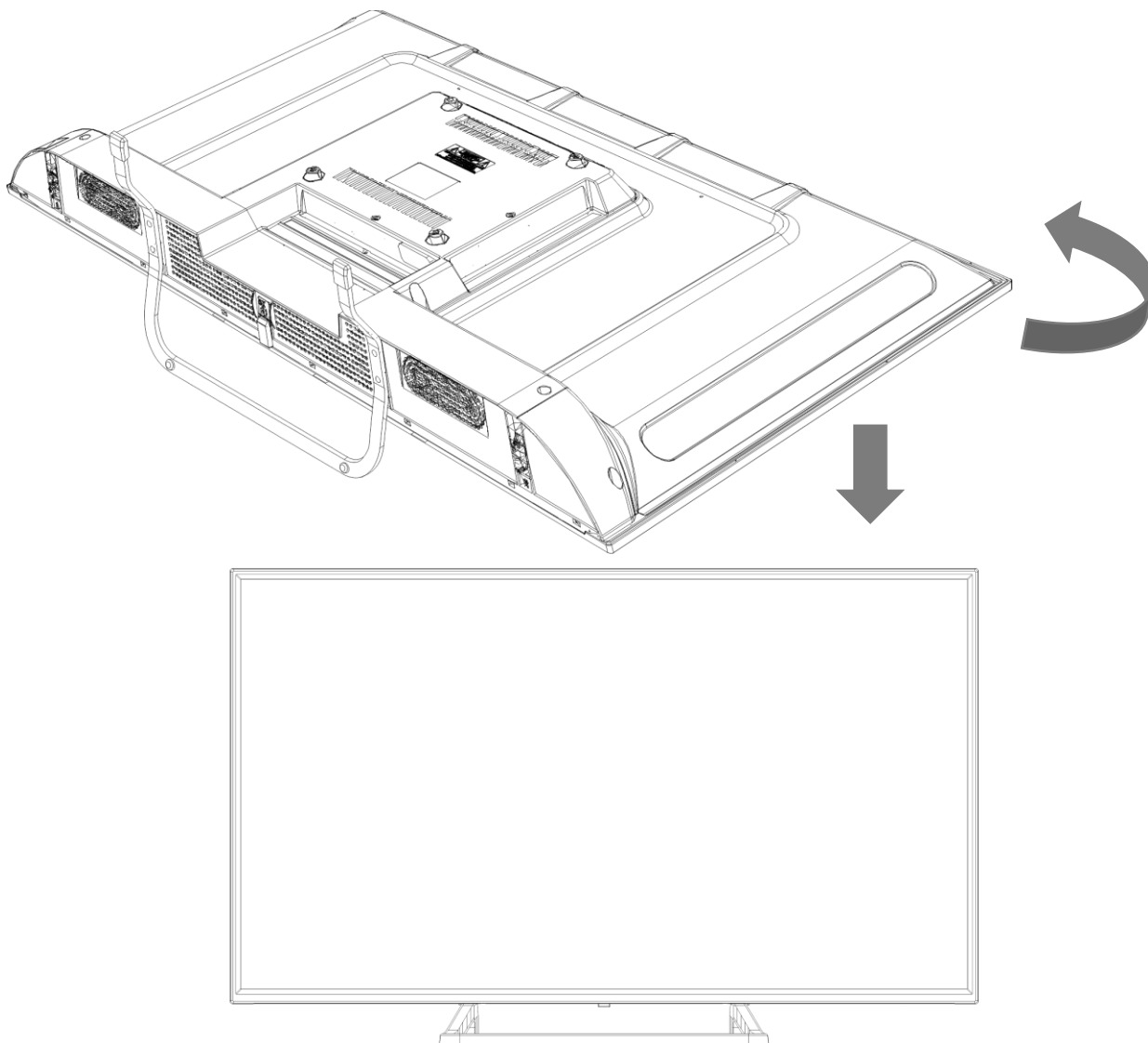

Рисунок 7 – Настенный монтаж телевизора

Комплект для настенного монтажа должен соответствовать стандарту VESA (см. в таблицах 3–6).

Резьба всех 4 (четырех) винтов должна входить в настенное крепление и в заднюю часть корпуса телевизора.

Производите установку телевизора на стену или потолок при помощи кронштейна стандарта VESA (не входит в комплект поставки).

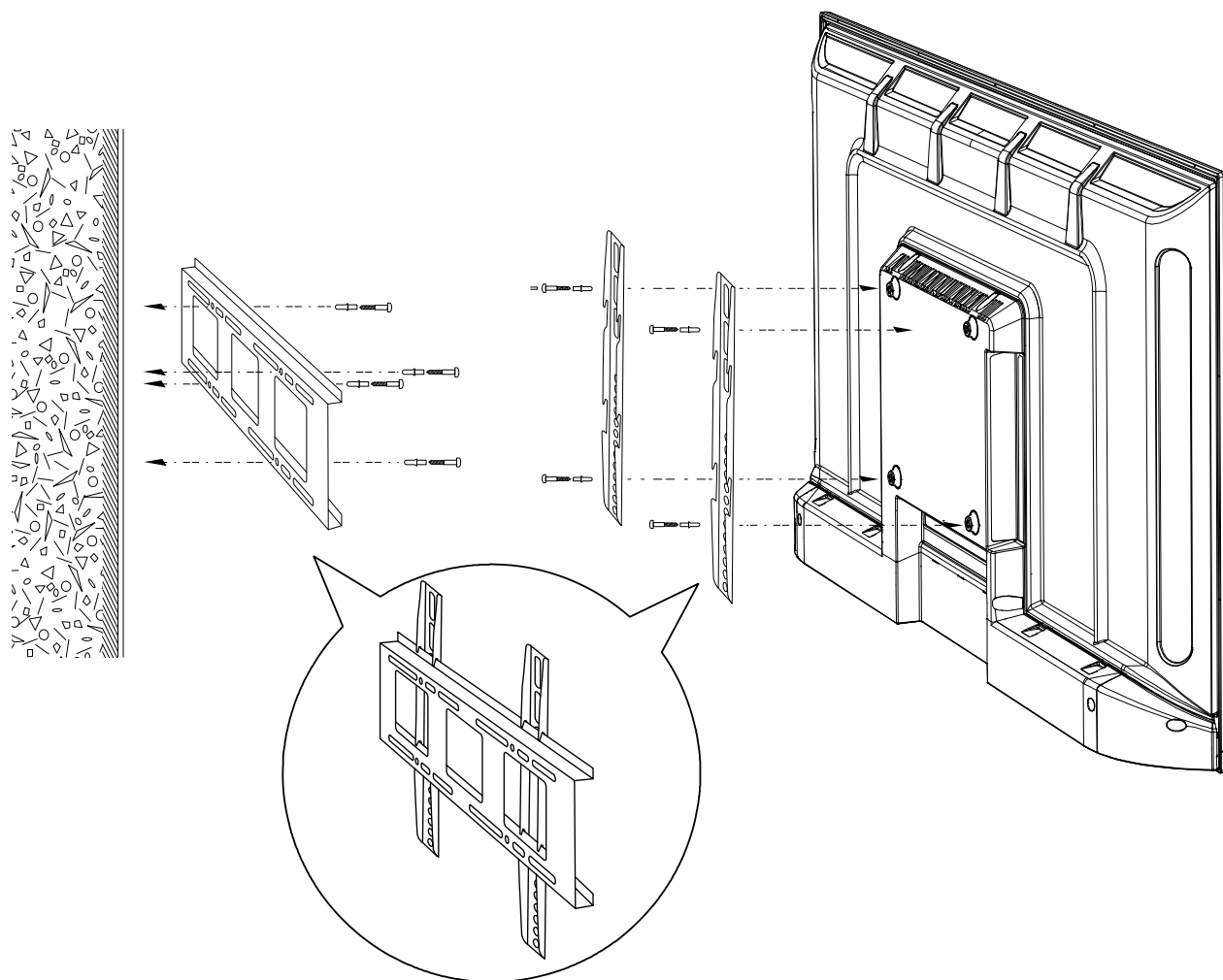
Чтобы при монтаже телевизора к кронштейну избежать повреждений и царапин задней крышки, рекомендуем использовать крестовую отвертку типа PH2.

Примечание. Изображение приведено исключительно для справочной информации.

2.2 Первое включение

2.2.1 Подключение к источнику питания

Подключите кабель питания к соответствующему разъему на задней панели телевизора, а затем в розетку электросети. Убедитесь, что кабель питания надежно закреплен в разъеме.

ВНИМАНИЕ! Не касайтесь сетевого штепселя и розетки электросети влажными руками.



Рисунок 8 – Подключение телевизора к электросети

Примечания:

- Обеспечьте свободный доступ к сетевой розетке, чтобы иметь возможность быстро отключить телевизор от сети при необходимости.
- Используйте кабель питания, входящий в комплект поставки.

После подключения телевизора к розетке электросети загорится красный индикатор питания в нижней левой части устройства.

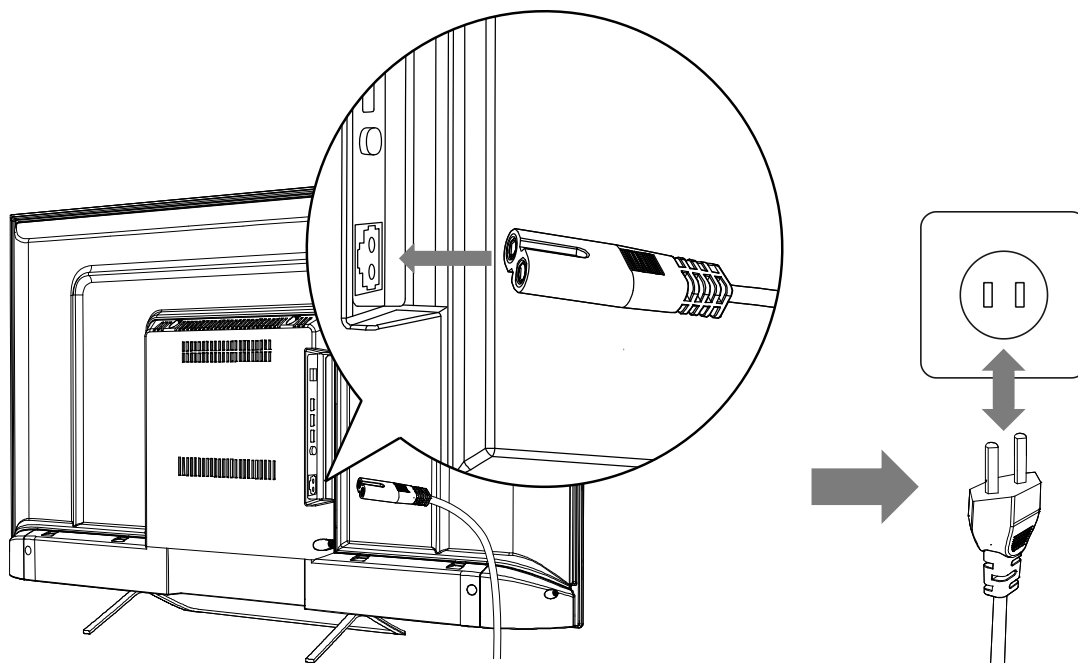



Рисунок 9 – Индикатор электропитания телевизора

2.2.2 Первая настройка телевизора

Системные настройки отобразятся при первом включении телевизора. Проведите настройку в соответствии с инструкциями на экране:

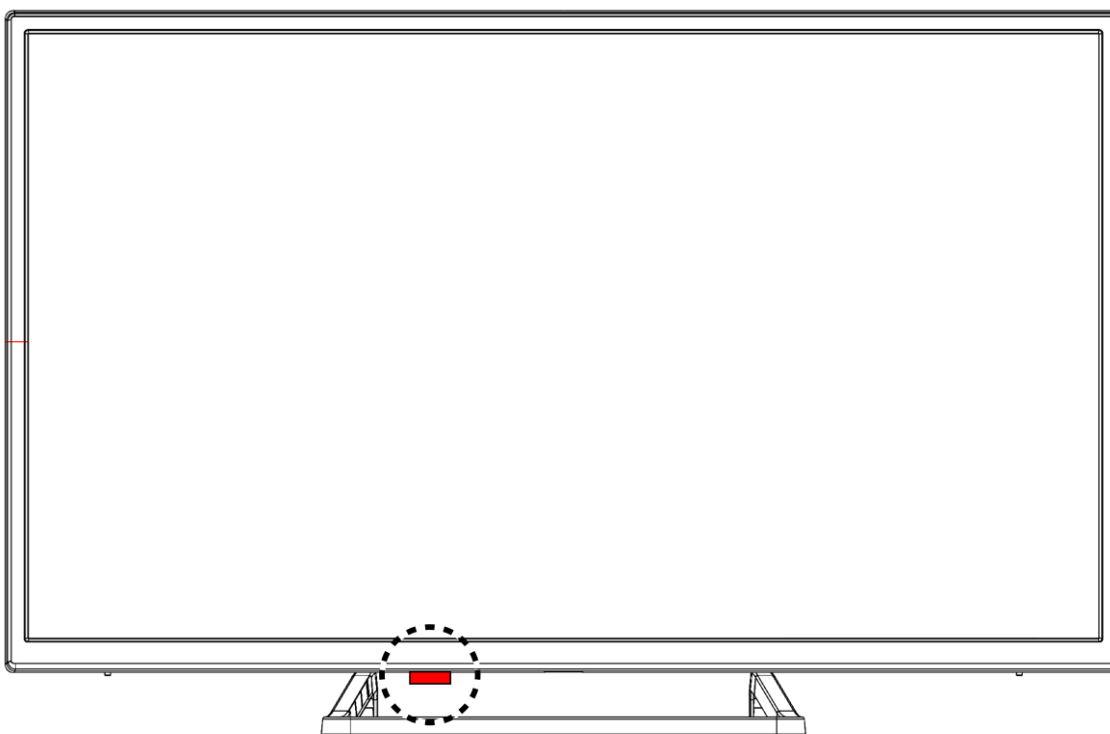
1. Нажмите кнопку питания  на пульте ДУ для включения телевизора. Индикатор электропитания телевизора погаснет.
2. После появления экрана приветствия выберите вашу страну и часовой пояс при помощи кнопок **▲/▼** и нажмите кнопку **OK** на пульте ДУ.
3. Выберите тип подключения к сети Интернет и нажмите **OK**.
4. Если используется беспроводная сеть Wi-Fi, найдите ее в списке, нажмите **OK** на пульте и введите пароль от сети. Если используется локальная сеть, подключите провод LAN.
5. Выберите профиль для входа на домашний экран телевизора или создайте новый.
6. Выберите **Добавить профиль** и далее следуйте инструкции на экране телевизора для создания нового профиля.
7. Выберите **+ Добавить подписку**, введите данные существующего профиля и далее следуйте инструкции на экране телевизора.





Рисунок 10 – Выбор профиля Смарт ТВ

2.3 Настройки телевизора

Для перехода в режим настроек телевизора выполните следующие действия:

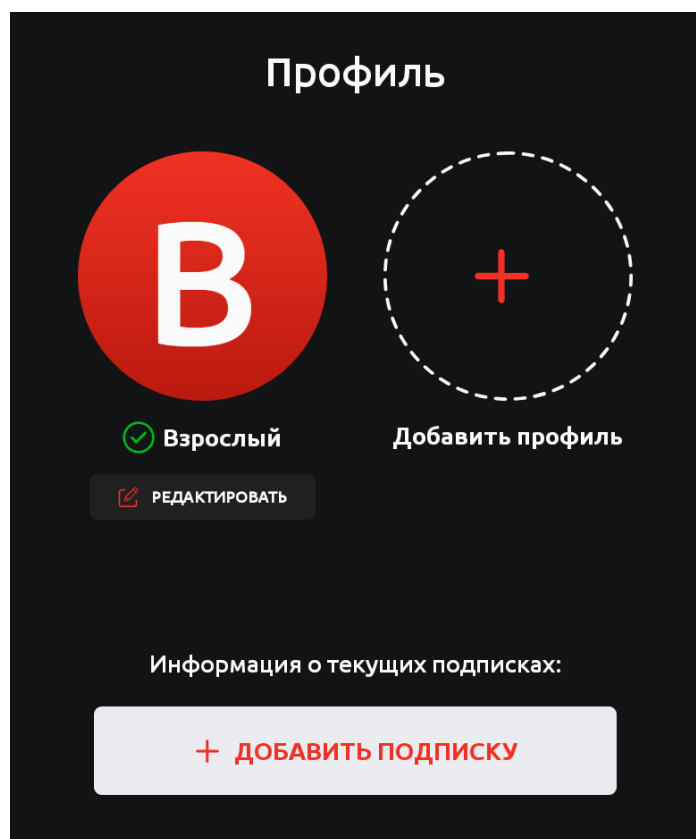
Выберите , чтобы открыть меню настроек. Используйте кнопки **▲/▼** на пульте ДУ для навигации по разделам меню, кнопки **</>** для раскрытия списка параметров, для выбора параметра/раздела – кнопку **OK**, для возврата в предыдущий раздел меню – **EXIT**. Выбранные настройки сохраняются автоматически.



Рисунок 11 – Системные настройки телевизора

Также в окне настроек вы можете ознакомиться с информацией о вашем устройстве (идентификатор, версия и др.) и проверить наличие обновления системы.

2.3.1 Настройка системы

Вы можете провести настройку параметров системы, сети, даты и времени, языка и др.

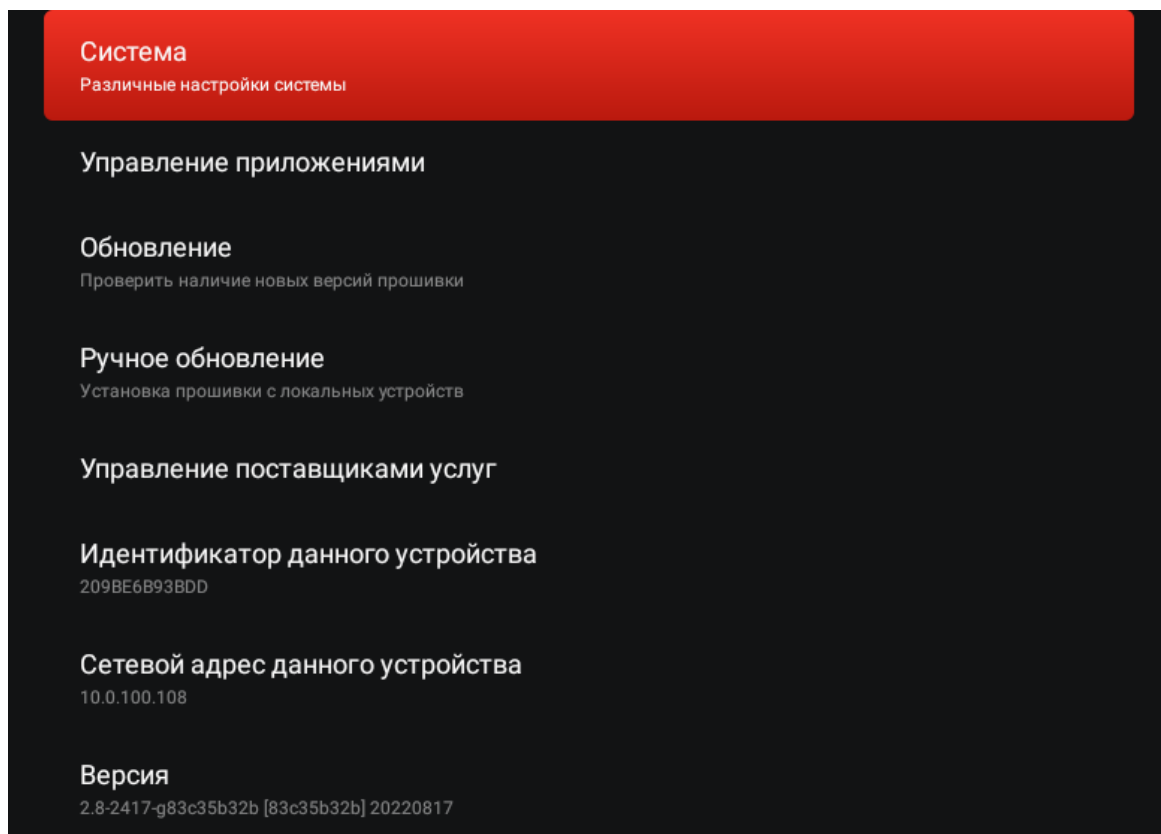
- **Сеть:** настройка подключения сети Wi-Fi и Ethernet.



Рисунок 12 – Параметры настройки сети

- **Время:** настройка часового пояса, даты и т. д.

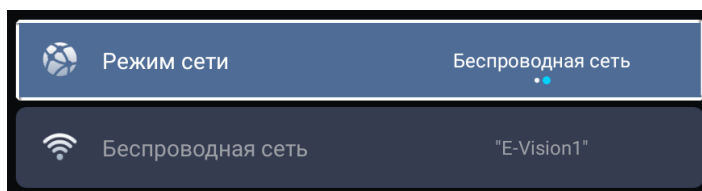

Рисунок 13 – Общие настройки

- **Информация о системе:** просмотр системной информации.



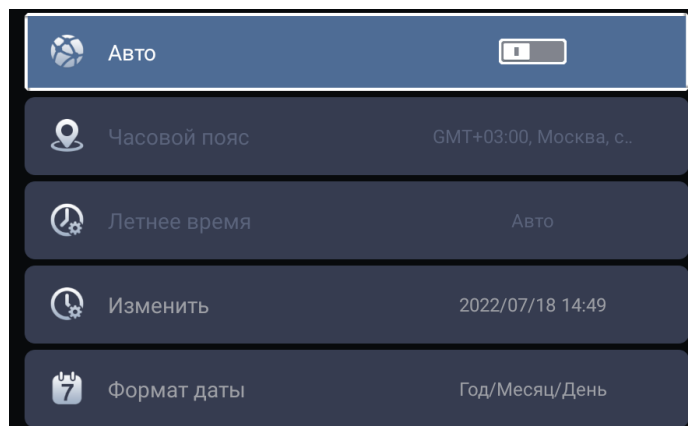

Рисунок 14 – Параметры настройки системы

ВНИМАНИЕ! Параметры настроек могут отличаться в зависимости от версии программного обеспечения устройства.

Для выхода из данного раздела меню нажмите кнопку **EXIT** на пульте ДУ.

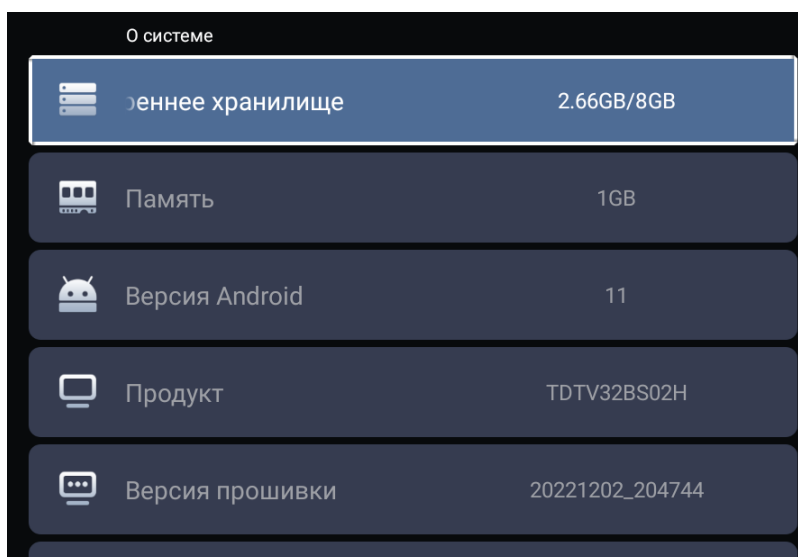
2.3.2 Управление приложениями

В этом разделе можно посмотреть данные об установленных приложениях, проверить и активировать обновления, настроить приложения:

1. На домашнем экране Смарт ТВ выберите  > **Управление приложениями**.
2. Нажмите кнопку  на пульте ДУ для открытия **Магазина приложений**.



Рисунок 15 – Магазин приложений Смарт ТВ

3. Выберите необходимый раздел:
 - **Приложения** – отображение списка установленных приложений.
 - **Проверить обновление** – проверка наличия новых версий прошивки приложений.
 - **Настройки** – настройки обновления приложений.
 - **Build OS информация** – информация о системе телевизора и ее характеристиках.
 - **API-идентификатор данного устройства** – свойства системы телевизора.

- **Отправить лог разработчикам** – отправка файла журнала событий техническим специалистам Topdevice после нажатия кнопки **ОК** пульта ДУ.
- **Показать DRM информацию** – информация о DRM ключах шифрования (необходимых для декодирования зашифрованного контента).

Для выхода из данного раздела меню нажмите кнопку **EXIT** на пульте ДУ, а затем выберите пункт **Выход** при помощи кнопок **▲/▼**, нажмите **ОК**.

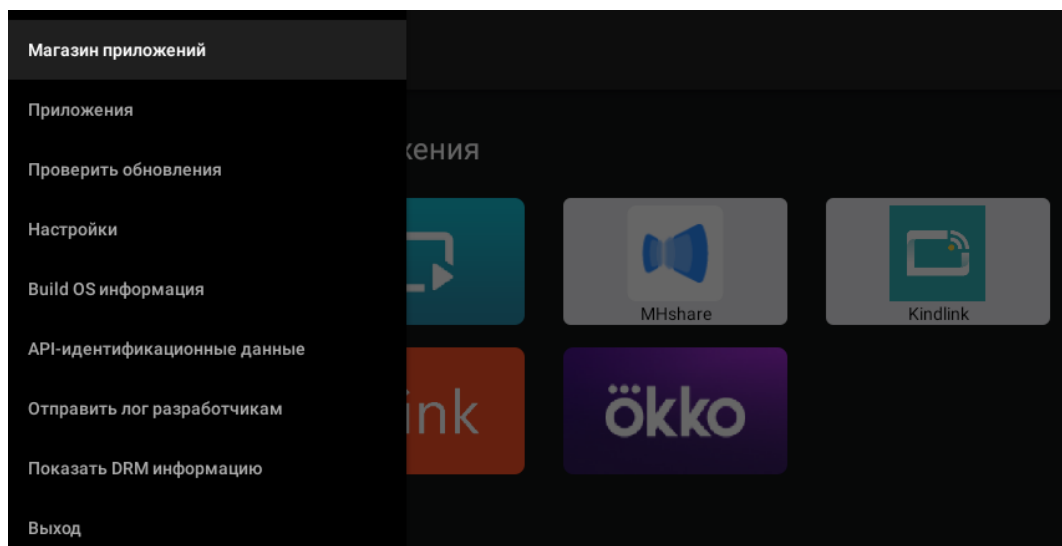
2.3.3 Настройка каналов

Чтобы настроить каналы телевизора, выполните следующие действия:

1. Выберите  в правом верхнем углу стартовой страницы.





Рисунок 16 – Интерфейс передачи данных

2. Выберите интерфейс передачи данных:
 - ATV – каналы аналогового сигнала.
 - DVB-T – каналы в формате DVB-T цифрового наземного вещания.
 - DVB-C – каналы в формате DVB-C цифрового кабельного вещания.
 - DVB-S – каналы в формате DVB-S цифрового спутникового вещания.
 - HDMI1, HDMI2, HDMI3 – интерфейс для передачи цифровых видеоданных.
 - AV – интерфейс для передачи аналоговых видеоданных.

Примечание. Доступ к спутниковым каналам возможен при наличии спутниковой антенны и CAM-модуля с картой. В этом случае пользователю станут доступны платные (закодированные) каналы формата DVB-S2.

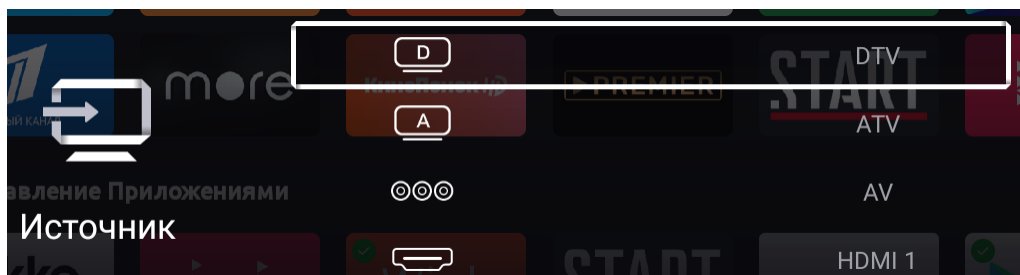
3. Нажмите **ОК** на пульте ДУ.
4. Нажмите кнопку  на пульте ДУ и проведите все необходимые настройки:
 - **Изображения:** настройка режима изображения, цветовой температуры, подсветки, отношения сторон и др.



Рисунок 17 – Параметры настройки изображения

- **Звук:** настройка режима звука (**Стандарт, Спорт, Кино, Музыка, Пользователь**), эффект **Surround** (объемный звук), функция **AVC** (автоматическая регулировка громкости), дополнительные настройки (баланс, цифровой выход и др.).

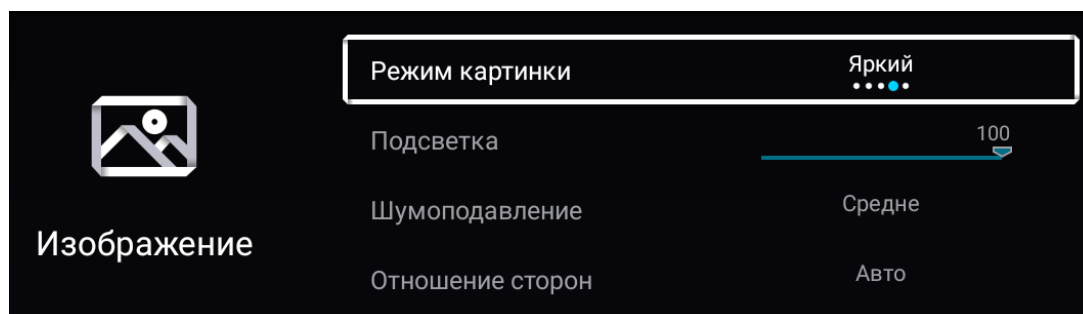

Рисунок 18 – Параметры настройки звука

- **Дополнительно:** активация **синего экрана** (синяя подсветка в случае технического сбоя), настройка источника сигнала, **выбор аудио языка** (языка вещания из списка имеющихся поддерживаемых), субтитров и телетекста, настройки файловой системы PVR, таймера.

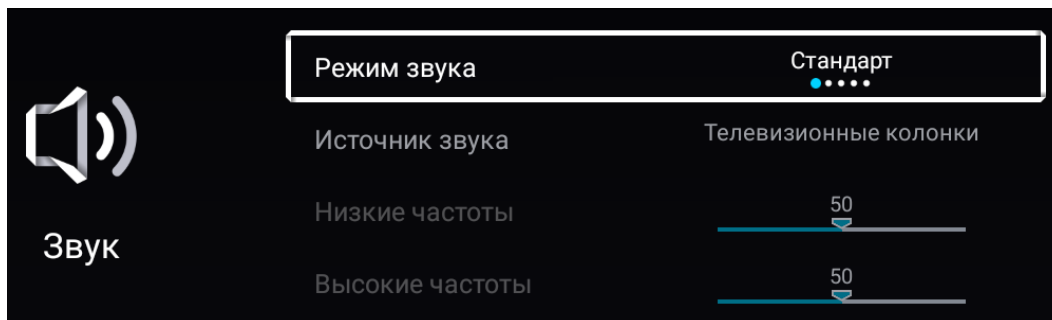

Рисунок 19 – Дополнительные настройки

- **Канал:** сканирование и настройка каналов, программы передач.

Примечание. Настройка каналов активизируется только в интерфейсе ATV/DVB-T/DVT-C/DVT-S.

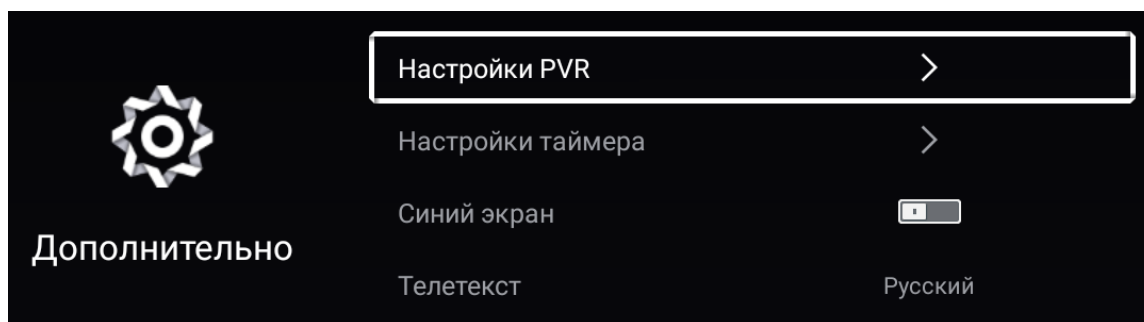

Рисунок 20 – Параметры настройки каналов

- **Блокировка:** смена пароля, активация блокировки зашифрованных каналов.

Для входа в раздел настройки блокировки введите пароль **4711**, а затем выберите **ОК**.

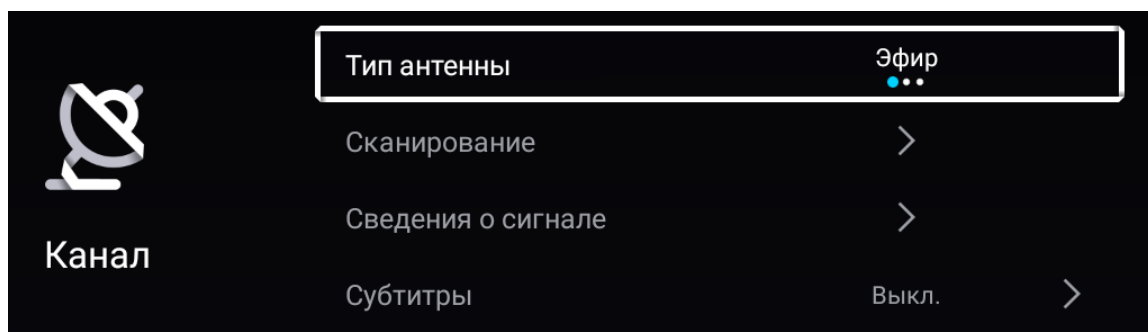

Рисунок 21 – Ввод пароля настройки блокировки

Нажмите кнопку  на пульте ДУ, чтобы вернуться на домашний экран Смарт ТВ.

2.3.4 Настройка таймеров

Чтобы отсортировать каналы выполните следующие действия:

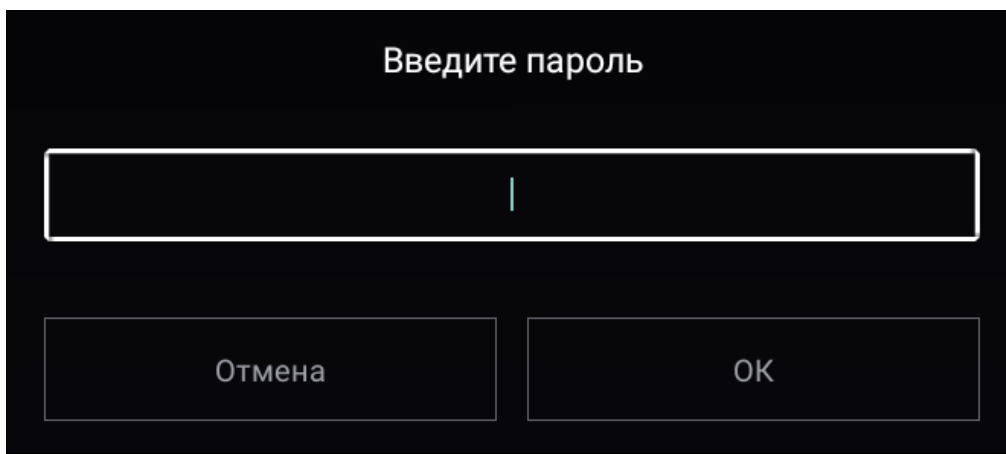
1. Выберите **Сканирование > LCN** переводим в положение **ВЫКЛ**



Рисунок 22 – Выберите Сканирование > LCN

2. Затем нажмите **Начать автосканирование**

3. Выберите один из каналов, с которым необходимо провести действие и нажмите на ПДУ кнопку МЕНЮ 



Рисунок 23 – Выберите один из каналов

4. В дополнительном меню выберите действие, которое необходимо применить к каналу:

ПЕРЕМЕСТИТЬ – пошаговое изменение положения канала в общем списке каналов

ВЕРХ – моментальное перемещение выбранного канала в начало списка каналов

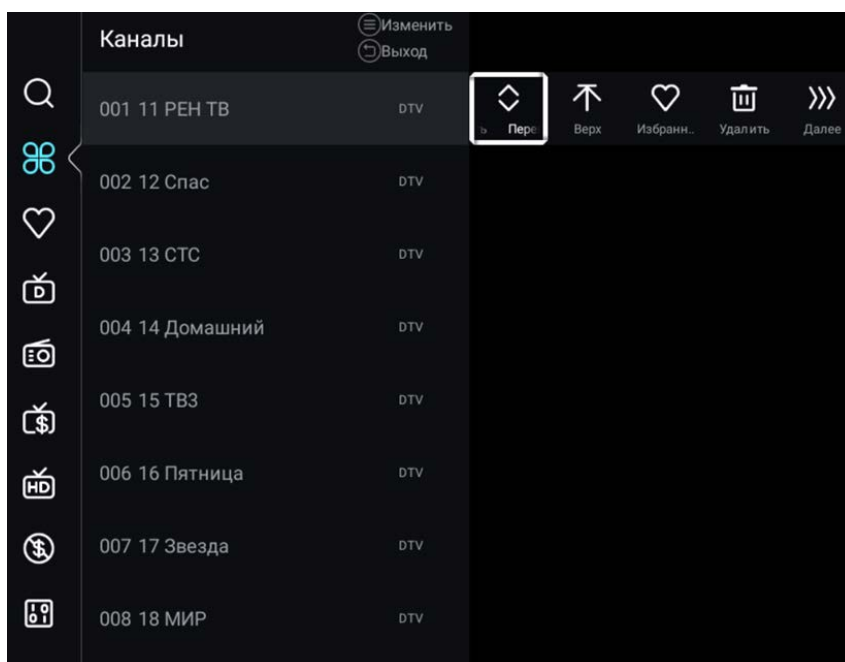
ИЗБРАННОЕ – перемещение выбранного канала в список любимых каналов



УДАЛИТЬ – удаление выбранного канала из общего списка каналов

2.3.5 Настройка таймеров

ВНИМАНИЕ! Перед настройкой таймеров обратите внимание на соответствия названий таймеров на устройстве и в приведенном описании (см. рисунки 23–27).

Таймеры позволяют включать и выключать устройство автоматически через указанный промежуток времени.

Для настройки таймеров:

1. Нажмите  >  на пульте ДУ.

2. Выберите **Дополнительно > Настройки таймера**.

Таймер OSD



Настройте **Таймер OSD** (время, в течение которого будет отображаться меню телевизора после его вызова) при помощи кнопок  .



Рисунок 24 – Настройка таймера OSD

Функция автоматического отключения (Авто отключение)

Этот таймер позволяет автоматически выключать устройство, если на домашнем экране или в меню настроек не выполняется никаких действий в течение установленного времени.

По умолчанию таймер обратного отсчета установлен на 15 минут.



Чтобы изменить время таймера, выберите **Авто отключение** и при помощи кнопок   выберите необходимое время.



Рисунок 25 – Настройка функции автоматического отключения

Таймер обратного отсчета (Таймер)

Таймер предназначен для настройки автоматического выключения телевизора через заданное кол-во часов после активации таймера.

По умолчанию таймер выключения установлен на 3 часа.



Чтобы изменить время таймера обратного отсчета, выберите **Таймер** и при помощи кнопок   выберите необходимое время.



Рисунок 26 – Настройка таймера обратного отсчета

Таймер по расписанию (Таймер отключения)

Этот таймер позволяет настроить включение/выключение телевизора в заданное время в указанные дни недели.

По умолчанию данный таймер отключен.

Чтобы установить параметры таймера включения:

1. Выберите **Таймер включения** и с помощью кнопок **</>** выберите дни недели, в которые устройство должно выключаться по таймеру.
2. Выберите **Таймер включён** и установите время, в которое должен включаться телевизор.



Рисунок 27 – Параметры настройки таймера

включения Чтобы установить параметры таймера выключения:

1. Выберите **Таймер отключения** и с помощью кнопок **</>** выберите дни недели, в которые устройство должно выключаться по таймеру.
2. Выберите **Выкл.** и установите время, в которое должен включаться телевизор.



Рисунок 28 – Параметры настройки таймера отключения

2.3.6 Установка приложений с внешнего USB накопителя

Вы можете установить приложения, которые совместимы с операционной системой Android 11, при помощи внешнего USB накопителя.

Для установки:

1. Откройте приложение «Медиацентр» в разделе Установленные Приложения



Рисунок 29 – Раздел Установленные Приложения

2. Выберите внешний накопитель

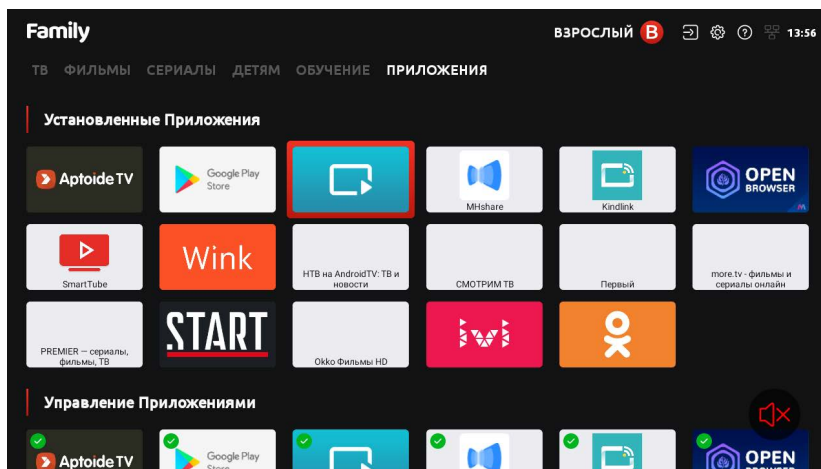

Рисунок 30 – Внешний накопитель

3. Выберите на USB-накопителе приложение, которое хотите установить

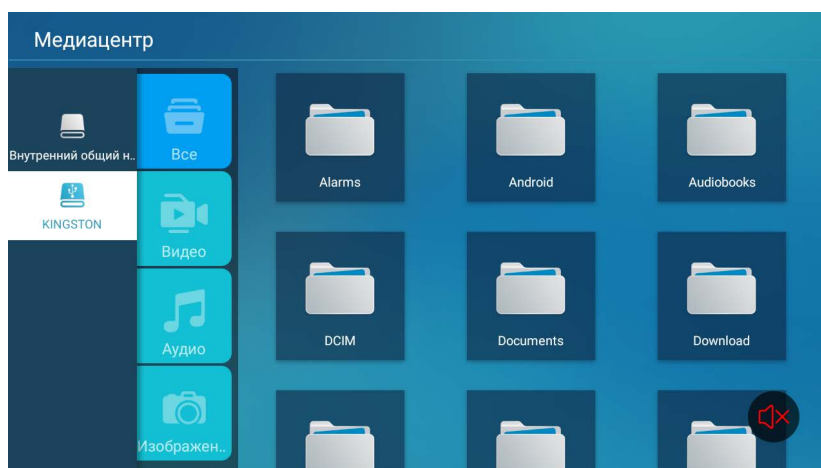

Рисунок 31 – Приложение, которое хотите установить

4. В диалоговом окне выберете «Установить»

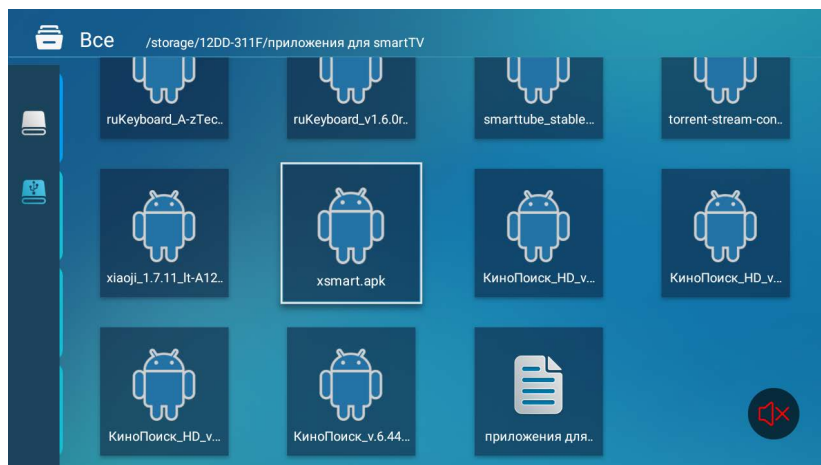

Рисунок 32 – Диалоговое окно

5. Приложение установлено. Выберете «Открыть» или «Готово»





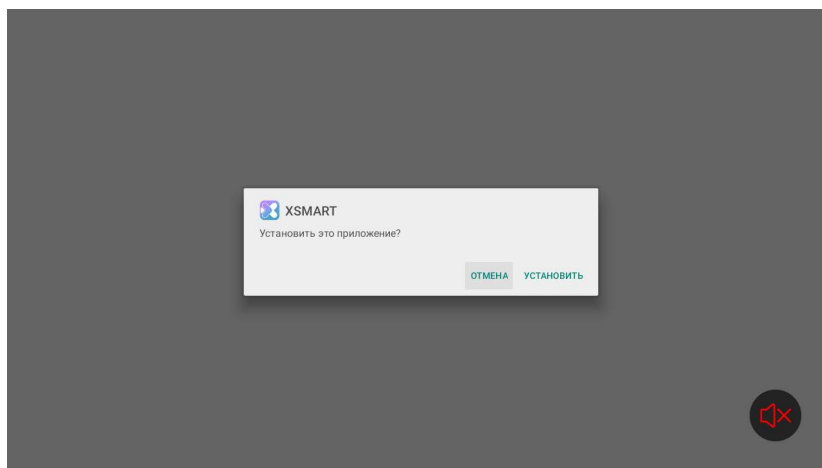

Рисунок 33 – Приложение установлено

2.3.7 Подключение BT пульта

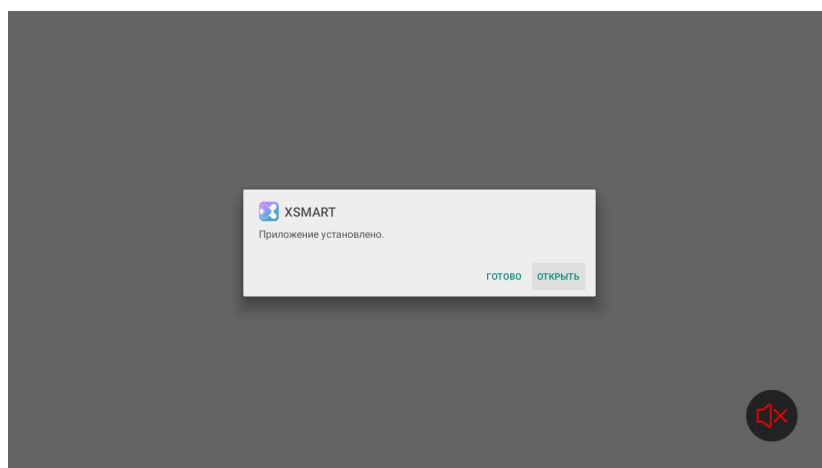
1. Выберите , чтобы открыть меню настроек.
2. Перейдите в раздел «Больше» .
3. Затем в раздел «Блютуз»  -> **Добавить пульт дистанционного управления Bluetooth.**
4. Далее, следуя указаниям на экране телевизора, нажмите одновременно кнопки **VOL-** и **BACK** и направьте пульт на центр телевизора.
Дождитесь надписи на телевизоре об успешном подключении пульта.

2.4 Полезная информация

Телевизор Topdevice поддерживает управление через мобильное приложение. Для этого необходимо скачать и установить приложение **Wildred Remote Control** на ваш Android-смартфон:

1. Перейдите на домашний экран Смарт ТВ.
2. Перейдите в раздел **Полезная информация**, выбрав  в правом верхнем углу стартовой страницы.
3. Пролистайте экран вниз, удерживая кнопку **V**.
4. Отсканируйте QR-код при помощи камеры вашего смартфона.
5. Скачайте и установите приложение **Wildred Remote Control**.

Отсканируйте один из QR-кодов для перехода на официальный сайт компании и в чаты оперативной помощи.

2.5 Телетекст

Порядок работы при приеме текстовой информации:

1. Включите телевизор и выберите канал, который поддерживает функцию телетекста (подробности о функции можно уточнить у оператора вещания).
2. Нажмите кнопку  на пульте ДУ, телевизор переключится в режим приема и отображения телетекста.
3. В случае наличия сигналов телетекста в выбранной программе на экране телевизора должна отобразиться страница с номером 100 или страница, выбранная оператором на передающей станции (индексная страница).
4. Телетекст может передаваться из телецентра в режиме «FASTEXT» (быстрый) или «FLOF» (нормальный). При приеме телетекста в режиме «FASTEXT» в строке статуса отображаются цветные названия или номера передаваемых разделов, которые можно быстро выбрать с помощью соответствующих цветных кнопок пульта ДУ. Если телетекст передается в режим «FLOF», то в строке статуса отображаются элементы управления.
5. Выберите номер страницы телетекста последовательным нажатием кнопок 0–9. Номер страницы набирается тремя цифрами, если он одно- или двузначный, то перед основной цифрой вводятся нули. После набора номер отображается в верхнем левом углу.

3 Смарт ТВ

3.1 Домашний экран Смарт ТВ

Примечание. Все изображения приведены исключительно для справочной информации.

Домашний экран – это центральный интерфейс телевизора, позволяющий пользователю получить доступ к приложениям и функциям телевизора. Домашний экран будет появляться при каждом включении устройства.



Рисунок 34 – Домашний экран Смарт ТВ

Таблица 5 – Основные элементы домашнего экрана Смарт ТВ

№	Описание
1	Строка поиска (Строка поиска для категорий Фильмы , Сериалы , Детям , Спорт и Обучение)
2	Категории контента Смарт ТВ
3	Выбор профиля для входа в кабинет Смарт ТВ
4	Выбор источника вещания (ТВ, AV, HDMI)
5	Настройки (настройки системы, управление приложениями, обновление)
6	Подписка (пополнение счета подписки, выбор тарифного плана)
7	Служба поддержки пользователя (переход на официальный сайт и чаты службы поддержки в социальных сетях)
8	Сеть и Интернет (выбор, подключение и настройки сетей Wi-Fi, Интернет)
9	Актуальные новости по разделам (подборка новинок фильмов/сериалов, актуальные предложения по подписке и т. д.)
10	Подборка рекомендаций по категориям контента (подборка может меняться в зависимости от просматриваемых вами ресурсов).

Кнопками пульта ДУ **▲/▼/◀/▶** осуществляется выбор нужной категории и кнопкой **OK** переход к выбранной категории.

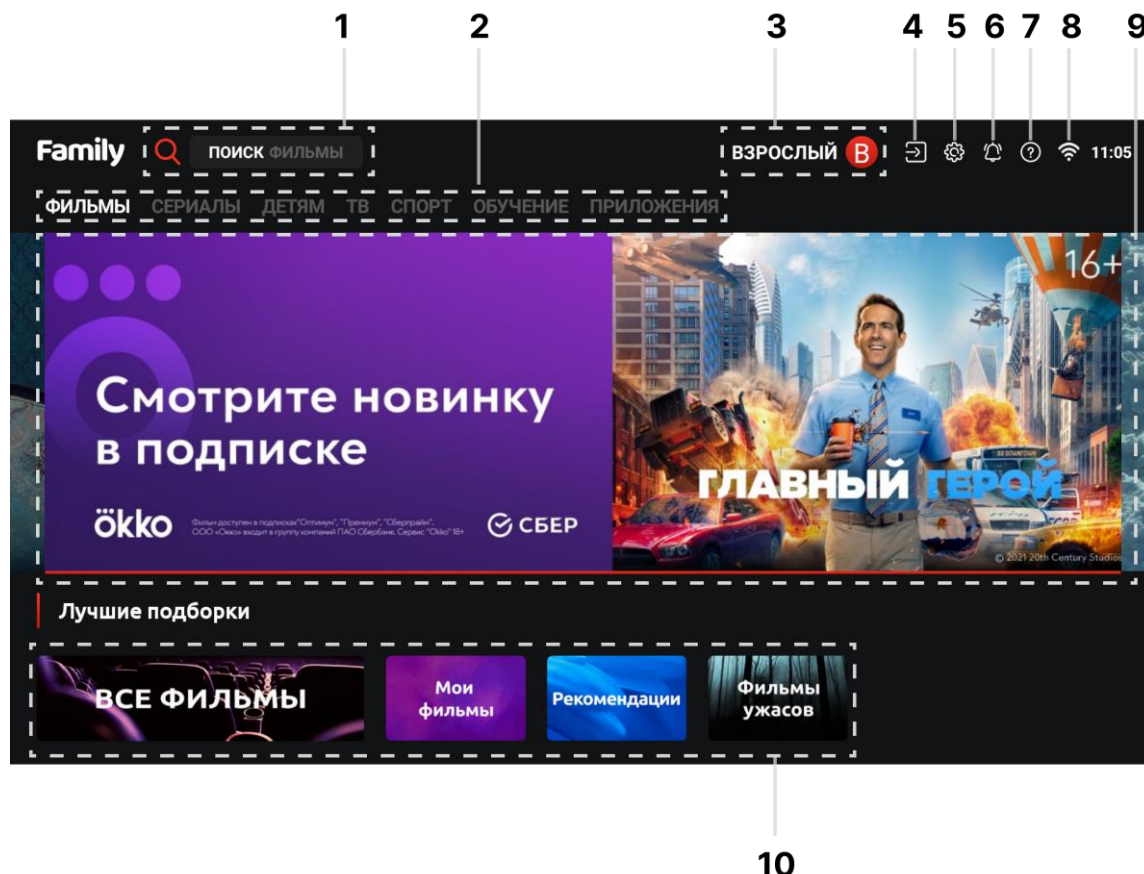
Одно нажатие кнопки **≡** на пульте ДУ при просмотре видеофайла в одном из приложений, открывает окно настройки изображения (яркость, контрастность и др.) и звука.

На каждом видеофайле Смарт ТВ присутствуют значки приложений, в котором можно его просмотреть.



Рисунок 35 – Значки приложений для просмотра видеофайлов

3.1.1 Фильмы и Сериалы

Вкладки **Фильмы** и **Сериалы** содержат подборки видеофайлов по категориям (комедии, триллеры и т. д.). Чтобы начать воспроизведение, выберите фильм/сериал, нажмите на него кнопкой **OK** на пульте ДУ и выберите **Смотреть**.

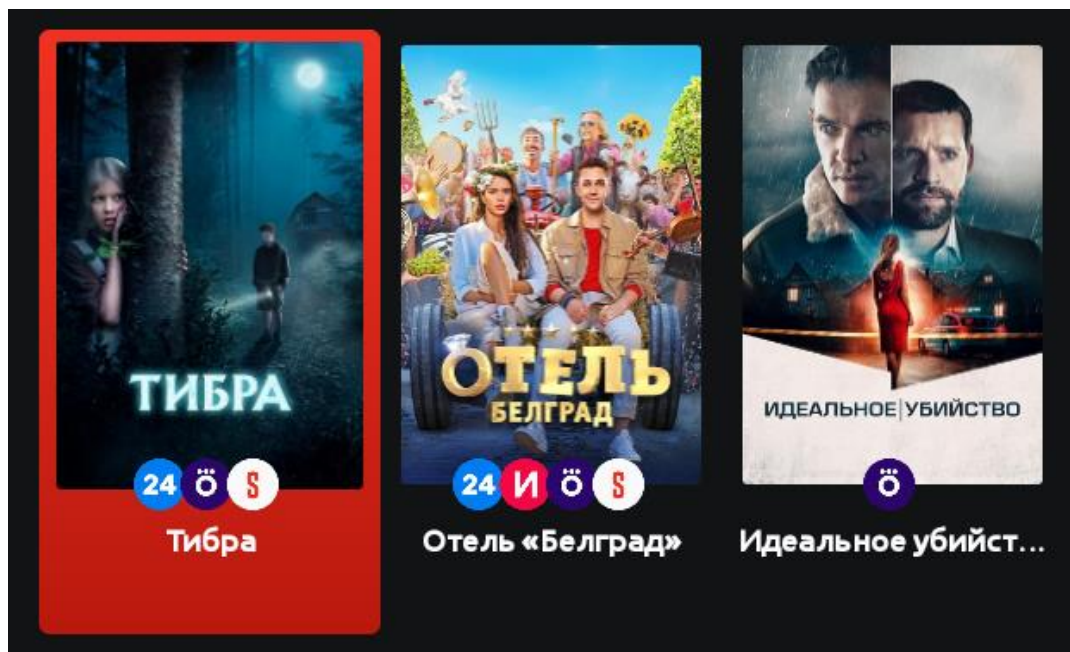

Рисунок 36 – Вкладка Фильмы Смарт ТВ



Рисунок 37 – Вкладка Сериалы Смарт ТВ

Каждый фильм и сериал содержит краткую информацию о его рейтинге, жанре и годе выпуска. Для получения подробной информации или просмотра трейлера, нажмите кнопкой **ОК** на пульте ДУ по выбранному вами элементу.

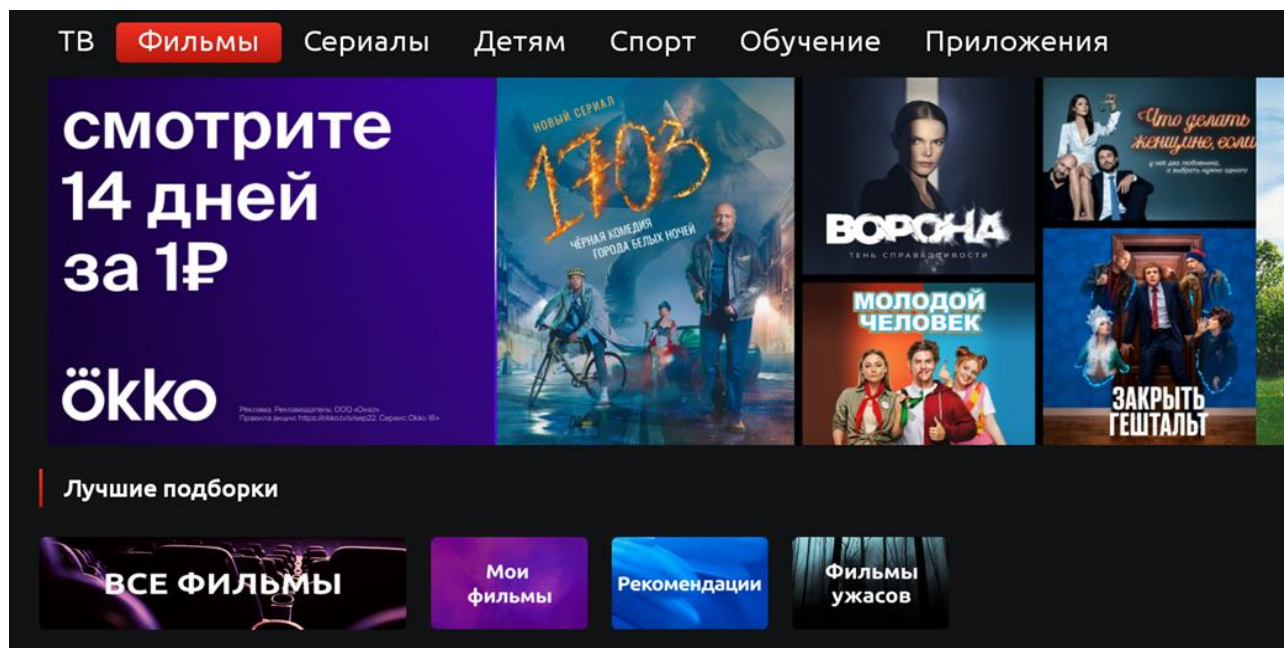
3.1.2 Детям

Вкладка **Детям** содержит подборку детских мультфильмов/фильмов. Чтобы начать воспроизведение, выберите мультфильм/фильм, нажмите на него кнопкой **ОК** на пульте ДУ и выберите **Смотреть**.

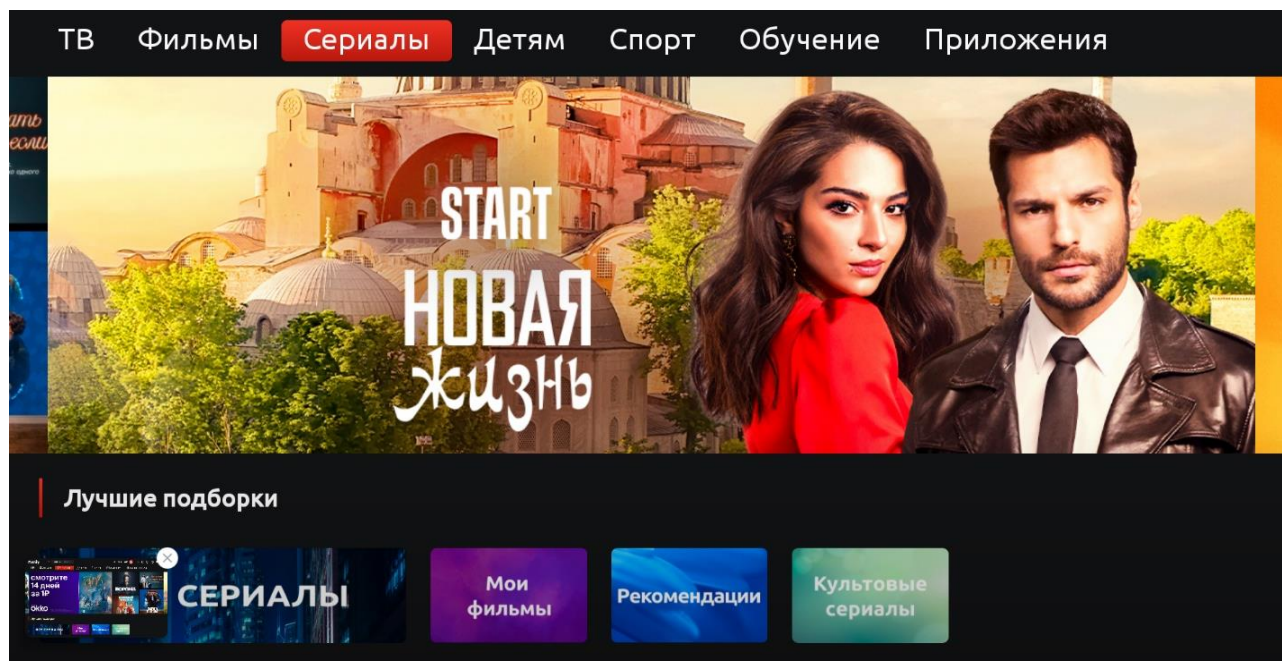

Рисунок 38 – Вкладка Детям Смарт ТВ

3.1.3 ТВ

Вкладка **ТВ** откроет перечень доступных онлайн телевизионных каналов. Выберите канал и ознакомьтесь с его программой телепередач. Для просмотра выбранного канала, нажмите на него кнопкой **ОК** на пульте ДУ.

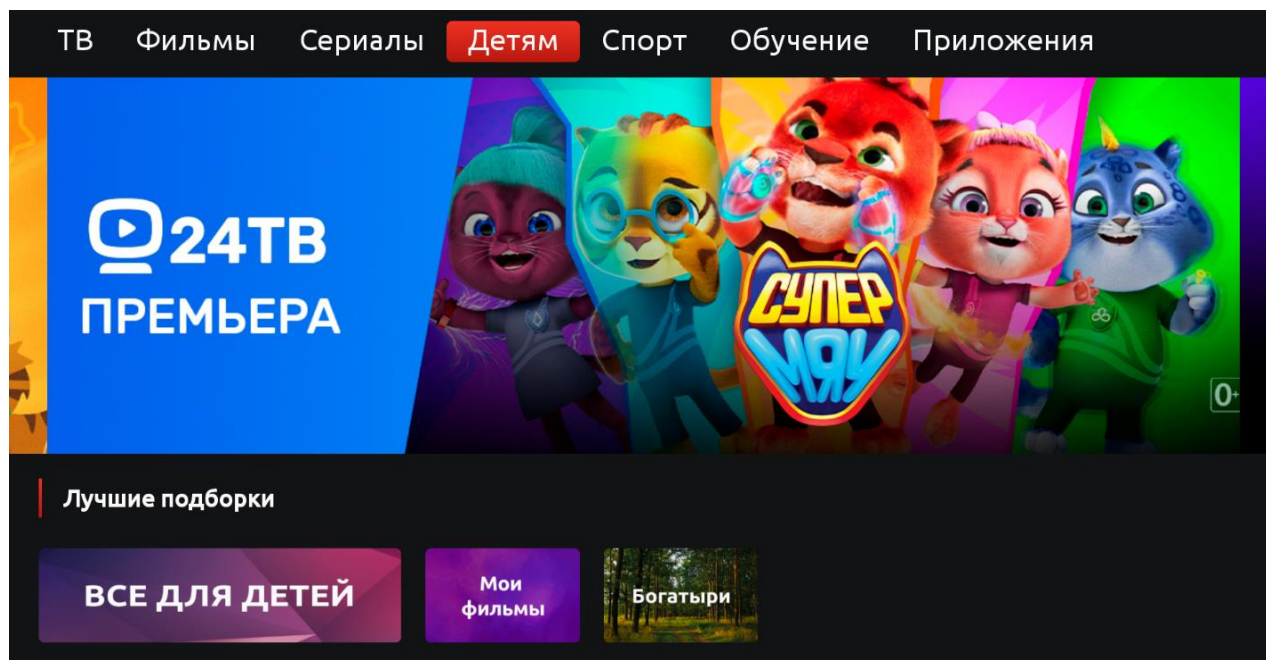

Рисунок 39 – Вкладка ТВ Смарт ТВ

3.1.4 Спорт

Вкладка открывает подборку видеофайлов спортивной тематики и прямых трансляций по различным видам спорта (футбол, ММА и т. д.). Чтобы включить выбранный видеофайл, нажмите на него кнопкой **ОК** на пульте ДУ и выберите **Смотреть**.

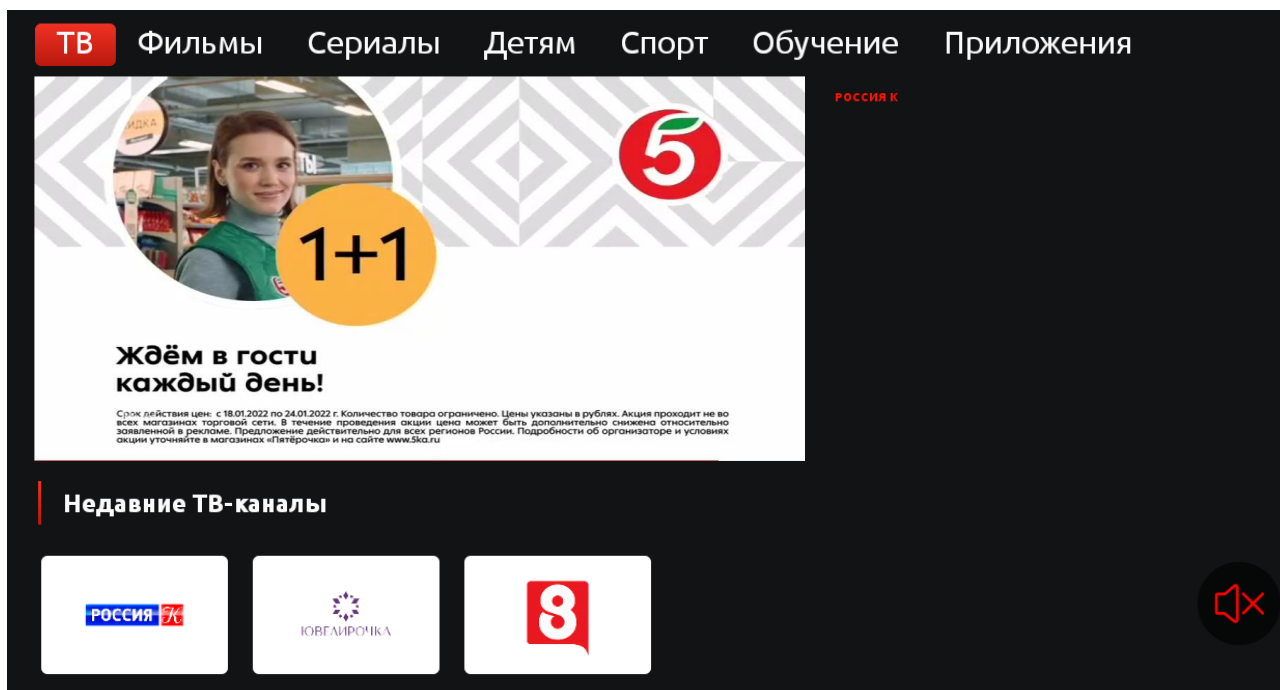

Рисунок 40 – Вкладка Спорт Смарт ТВ

3.1.5 Обучение

Вкладка **Обучение** открывает каталог видеоуроков, разделенных по классам и дисциплинам.

Чтобы получить подробную информацию о видеоуроке, нажмите на него кнопкой **ОК** на пульте ДУ. Чтобы начать просмотр видеоурока, выберите **Смотреть**.

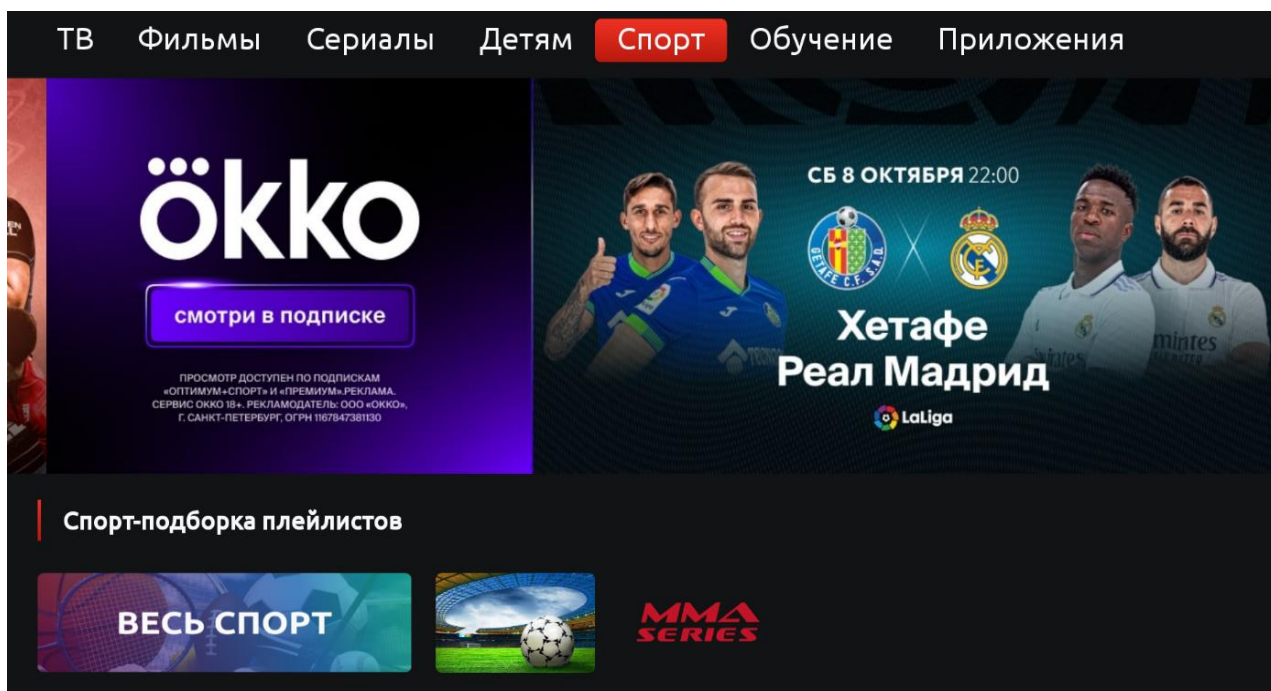

Рисунок 41 – Вкладка Обучение Smart ТВ

3.1.6 Приложения

Вкладка открывает список установленных и доступных к установке приложений. Чтобы открыть необходимое приложение, нажмите на него кнопкой **OK** на пульте ДУ.



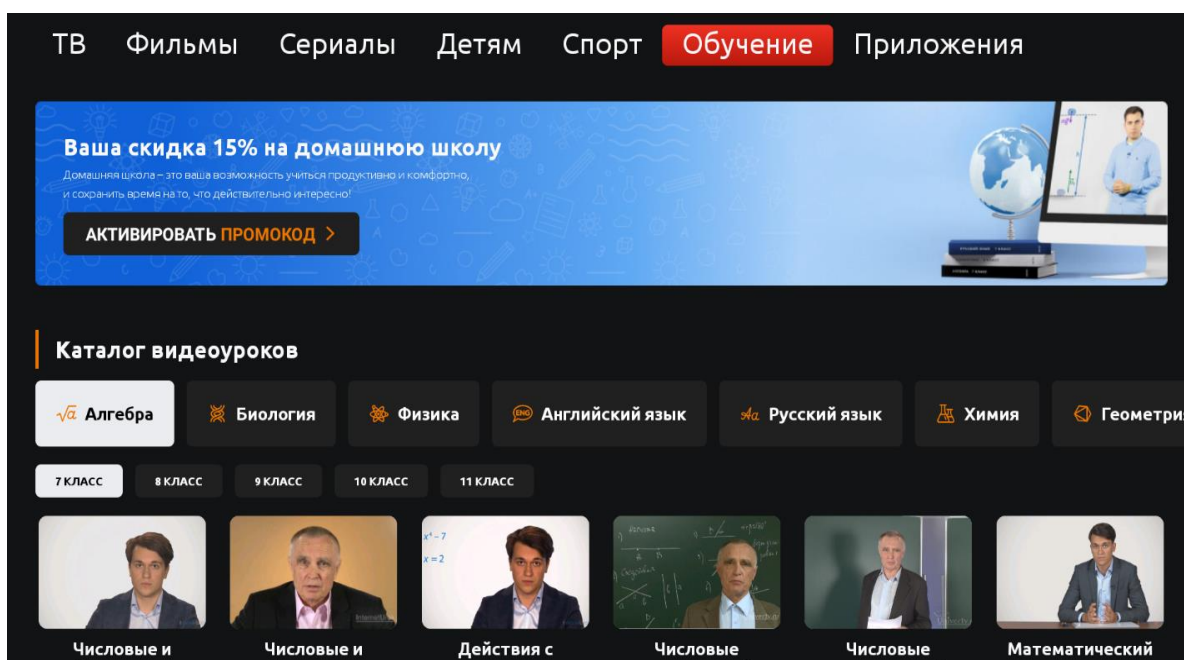

Рисунок 42 – Вкладка Приложения Smart ТВ

Для установки приложения:

1. Нажмите на выбранное для установки приложение кнопкой **OK** на пульте ДУ.
2. В появившемся окне нажмите кнопку **Λ** на пульте ДУ для выбора вкладки **УСТАНОВИТЬ**.
3. Нажмите **OK**, чтобы начать установку.

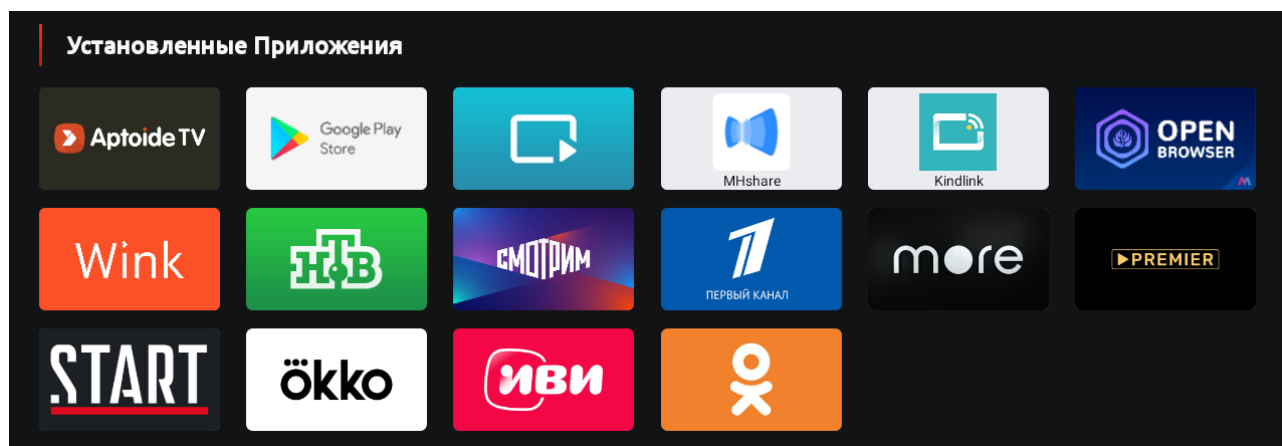
После установки вкладка с приложением будет отмечена  в левом верхнем углу.





Рисунок 43 – Обозначение установленного приложения Smart ТВ

3.1.7 Воспроизведение медиафайлов

Медиавозможности устройства позволяют просматривать изображения, воспроизводить видео- и аудиофайлы, просматривать изображения с USB-накопителей.

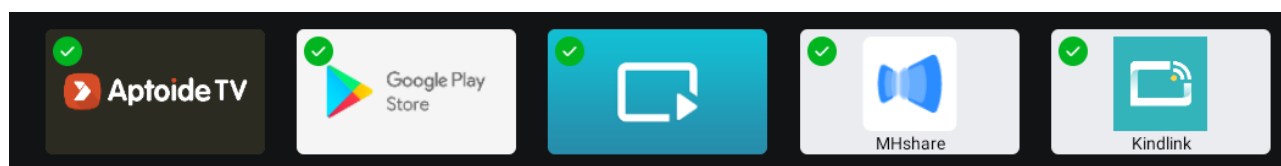
Для воспроизведения медиафайлов, выполните следующие действия:

1. Выключите телевизор.
2. Вставьте USB-накопитель в соответствующий порт телевизора.
3. Включите телевизор и нажмите кнопку  на пульте ДУ, чтобы вернуться на домашний экран Смарт ТВ.
4. Выберите вкладку **Приложения** > .
5. В появившемся окне выберите USB-накопитель, на котором находятся медиафайлы и нажмите кнопку **ОК** на пульте ДУ.







Рисунок 44 – Файловый менеджер телевизора

6. Выберите и запустите необходимый медиафайл.

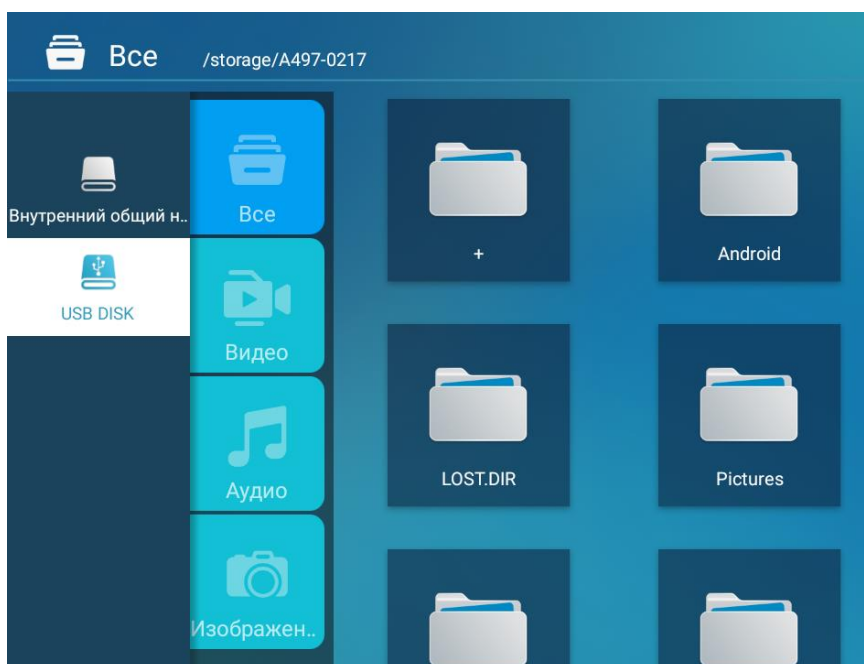
Используйте кнопки     пульта для переключения между режимами просмотра изображений, воспроизведения и остановки видео- и аудиофайлов.

4 Телевизионная система

Некоторые цифровые камеры и аудиоустройства могут быть несовместимы с данным телевизором. Прочтите эту информацию перед воспроизведением мультимедийного содержимого.

Таблица 6 – Поддерживаемые видеокодеки

Расширение файла	Кодек		Разрешение	Частота кадров, кадр/с	Передача данных, Мбит/с
	Видео	Аудио			
*.mpg/.mpeg/ .vob/.dat	MPEG-1/ MPEG-2				80
*.avi	MPEG-1/ MPEG-2	MP4 AC3 AAC MP2 PCM	1920×1080	60	40
	MPEG-4				
	H.263				
	Xvid				
*.ts/.trp/.tp	MPEG-2				80
	HEVC/H.265				100
	AVS				50
	H.264				135
*.mp4	MPEG-4				40
	H.263				
	HEVC/H.265				100
	AVS				50
	MJPEG				80
	H.264				135
	VP8				50
	VP9				100
*.mkv	AV1				
	H.263	40			
	MPEG-4				
	MJPEG	80			
	VP8	50			
	VP9	100			
*.mov	HEVC/H.265				
	MJPEG	80			
	HEVC/H.265	100			
	AV1				
	MPEG-4	40			
	H.263				
	H.264	135			
*.flv	AVS	50			
	H.263	40			

Расширение файла	Кодек		Разрешение	Частота кадров, кадр/с	Передача данных, Мбит/с
	Видео	Аудио			
*.3gpp/.3gp	H.264				135
	MPEG-1/ MPEG-2				80
	MPEG-4				40
	H.263				135
	H.264				100
	HEVC/H.265				50
	AVS				100
	AV1				100
*.webm	VP9				100

Таблица 7 – Поддерживаемые форматы музыкальных файлов и кодеки

Расширение файла	Кодек	Передача данных
*.mp3	MP3	Частота 16–45 кГц Скорость 8–320 Кбит/с
*.m4a	AAC	
*.aac		
*.bmp	BMP	–

Примечания:

- Звук/видеоизображение могут отсутствовать, если стандартная скорость передачи / частота кадров превышает параметры, поддерживаемые телевизором.
- При воспроизведении видеоизображения через сетевое соединение возможны задержки из-за скорости передачи.

Таблица 8 – Поддерживаемые форматы и разрешение изображений

Расширение файла	Формат	Разрешение
*.jpeg	JPEG	1024×768 1920×1080 (макс.)
*.png	PNG	1920×1080
*.bmp	BMP	15360×8640

5 Техническое обслуживание и ремонт

Телевизор Topdevice не требует специального технического обслуживания. Однако в целях поддержания его надлежащего состояния и стабильной работы рекомендуется периодически выполнять очистку экрана и поверхности устройства.

Производить очистку следует после выключения телевизора и отсоединения его от электросети. Очищать устройство рекомендуется при помощи сухой или слегка увлажненной мягкой ткани. Нельзя допускать попадания влаги в отверстия устройства и распылять жидкость непосредственно на экран и поверхность устройства. Не следует применять аэрозольные спреи, растворители и абразивные материалы для очистки, они могут повредить поверхность телевизора.

Любое вскрытие и проникновение внутрь устройства, произведенное некомпетентным лицом / организацией, является нарушением условий гарантийных обязательств.

Соблюдайте правила безопасного использования устройства.

Осуществляйте ремонт телевизора Topdevice только в авторизованных сервисных центрах.

Для получения более подробной информации по замене и ремонту устройства следует обращаться к местному представителю компании либо в службу техподдержки через веб-сайт topdevice.ru.

Установка и замена элементов питания пульта

Внимательно прочитайте настоящее руководство и правильно используйте пульт ДУ.

1. Откройте батарейный отсек, сдвинув крышку на задней части пульта в указанном на ней направлении.
2. Вставьте два элемента питания (батарейки) типа AAA (R03). Соблюдайте полярность установки батареек, указанную на днище отсека.

Примечание. Не используйте новые батарейки вместе с бывшими в употреблении, это может привести к повреждению пульта ДУ.

3. Установите крышку на место.
4. Сдвиньте крышку в обратном направлении до щелчка, чтобы закрыть батарейный отсек.

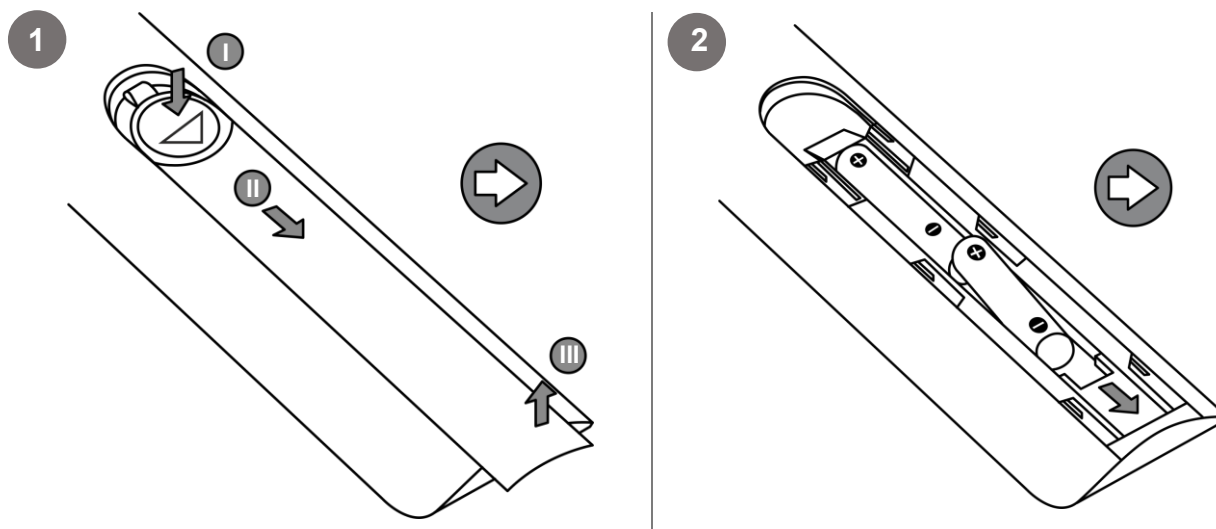



Рисунок 45 – Установка элементов питания в пульт ДУ

ВНИМАНИЕ!

- Батарейки следует заменять на аналогичные или того же типа.
- Если пульт ДУ не реагирует или плохо срабатывает на нажатия кнопок, замените батарейки.
- Избегайте чрезмерного нагрева батареек от источников тепла (открытого огня, воздействия прямых солнечных лучей и т. п.).

6 Хранение, транспортировка и утилизация

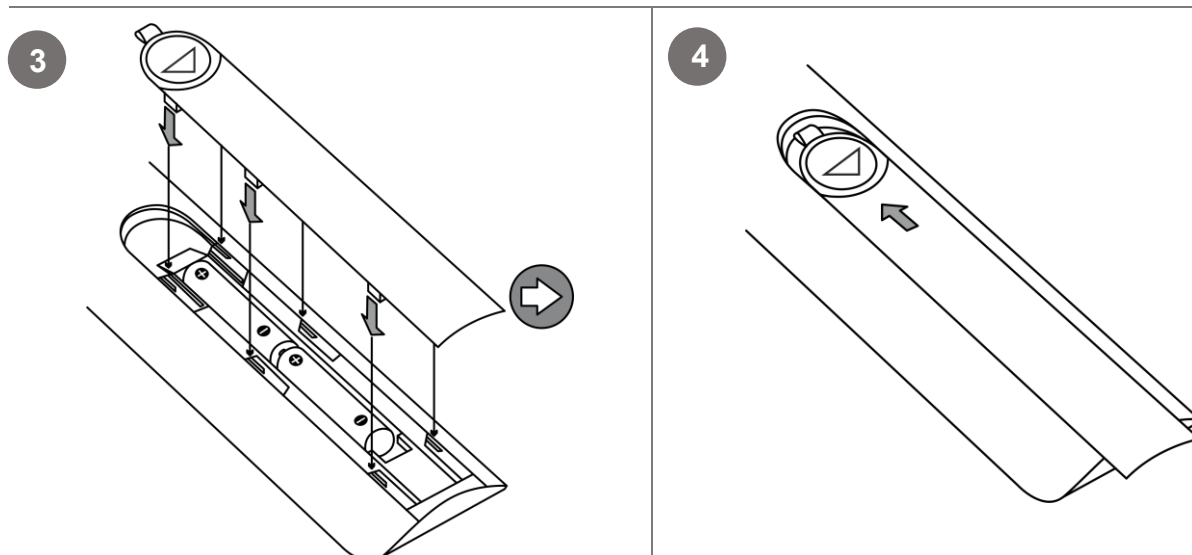
Во время транспортировки устройство и аксессуары должны находиться в заводской упаковке. Транспортировка изделия возможна любыми видами транспорта на любые расстояния в условиях, соответствующих группе товаров 5 ГОСТ 15150–69, при температуре $-40...+50$ °С и относительной влажности воздуха 75–100 %.

Во избежание повреждения телевизора при его транспортировке в упаковке изготовителя необходимо соблюдать следующие меры предосторожности:

- не допускать резких толчков и падений;
- избегать длительного пребывания под воздействием атмосферных осадков;
- не ставить на коробку с устройством тяжелые предметы.

Хранение телевизоров должно осуществляться в условиях группы товаров 1 по ГОСТ 15150–69 при температуре окружающей среды $5...+45$ °С и отсутствии в воздухе кислотных, щелочных и других агрессивных примесей.

Примечание. При транспортировке и хранении устройства необходимо соблюдать температурный и влажностный режимы, указанные в соответствующих таблицах технических характеристик настоящего документа

В соответствии с правилами обращения с отходами электрического и электронного оборудования (WEEE)* все электрические и электронные устройства по окончании срока службы подлежат отдельному сбору и не могут быть утилизированы вместе с несортированными бытовыми отходами.

Не допускается утилизировать устройство, его батареи и аккумуляторы, а также его электрические и электронные аксессуары вместе с неотсортированными коммунальными отходами, поскольку это нанесет вред окружающей среде.

Для утилизации данного оборудования, его необходимо вернуть в пункт продажи или сдать в местный пункт переработки.

Для получения подробных сведений следует обратиться в местную службу ликвидации бытовых отходов.

Если пользователь не может передать устройство для утилизации в специализированное учреждение по приему и переработке, то его также можно сдать в строительно-хозяйственный магазин, местное отделение МЧС или аналогичное учреждение.

Утилизация элементов питания производится специализированными предприятиями или организациями по переработке вторичного сырья. Для уточнения информации о порядке передачи батареек и аккумуляторов на эти предприятия, пожалуйста, обратитесь в местные организации по защите окружающей среды или по переработке коммунальных отходов.

Сохраняйте кассовый чек, руководство по эксплуатации, гарантийный и любую документацию, полученную от продавца, до конца гарантийного срока эксплуатации.

Совместная и отдельная утилизация элементов питания и устройства

Если батарейка разряжена или вышла из строя, ее следует заменить для дальнейшей работы устройства (см. раздел «Установка и замена элементов питания пульта»).

Если само устройство вышло из строя и не подлежит ремонту, но батарейка еще пригодна для использования, ее следует извлечь, устройство утилизировать, а батарейку, по возможности, использовать далее, в других совместимых устройствах.

Если и устройство, и батарейка подлежат утилизации, устройство должно быть передано на переработку в соответствии с местным законодательством (вместе с элементом питания либо отдельно).

При утилизации элементы питания должны быть полностью разряжены. Если у вас нет возможности разрядить элемент питания, пожалуйста, свяжитесь со специалистом по утилизации/переработке элементов питания для получения необходимой информации.

7 Гарантии изготовителя

Условия гарантии

Гарантия производителя на телевизоры Topdevice составляет 1 год с момента продажи товара в розничной сети.

Срок службы устройства – 2 года.

Гарантийные обязательства на телевизор изложены в гарантийном талоне.

Информация о наименовании и местонахождении изготовителя (уполномоченного изготовителем лица), телефон для связи с ним, а также месяц и год производства изделия указаны в разделе «Прочая информация» данного руководства пользователя и на веб-сайте **topdevice.ru**.

Гарантийный талон дает право на сервисное обслуживание только при соблюдении следующих условий: все поля талона должны быть заполнены четким почерком, необходимо наличие печати продавца с соответствием указанным в талоне реквизитам продавца, без каких-либо исправлений. Дата продажи, указанная в талоне, должна совпадать с датой документа, подтверждающего факт покупки.

Если гарантийный талон заполнен не полностью либо неразборчиво, он считается недействительным. В таком случае рекомендуется обратиться к продавцу для получения правильно заполненного гарантийного талона. Также допускается предоставлять товарный/кассовый чеки либо иные документы, подтверждающие факт и дату продажи устройства. Датой продажи считается дата, указанная в товарном/кассовом чеке либо ином соответствующем документе. Если дату продажи установить невозможно, гарантийный срок исчисляется со дня производства устройства.

Производитель гарантирует отсутствие дефектов всех материалов, комплектующих и сборки продукции торговой марки Topdevice при условии должной эксплуатации в течение гарантийного срока. Ограниченная гарантия предоставляется только покупателю, приобретшему продукцию Topdevice в официальном магазине розничной торговой сети. В случае продажи покупателем продукции Topdevice третьим лицам настоящая ограниченная гарантия аннулируется.

Для гарантийной замены устройство должно быть возвращено компании-продавцу вместе с чеком. Гарантийные обязательства на продукцию торговой марки Topdevice предоставляются только в стране ее приобретения.

Порядок гарантийного обслуживания

В случае обнаружения предполагаемой неисправности или дефекта устройства, покупателю необходимо до истечения гарантийного срока обратиться в авторизованный сервисный центр и предоставить следующее:

1. Устройство с предполагаемой неисправностью или дефектом.
2. Гарантийный талон, оформленный в соответствии с требованиями действующего законодательства, либо оригинал документа, подтверждающего покупку, с четким указанием наименования и адреса компании-продавца, а также даты и места приобретения.

Недостатками товара не являются:

- запах нового пластика или резины, издаваемый устройством в течение первых дней эксплуатации;

- изменение оттенка цвета, блеска частей деталей оборудования в процессе эксплуатации;
- шумы (не превышающие санитарные нормы), связанные с принципами работы отдельных компонентов изделия, а именно:
 - вентиляторов;
 - водяных клапанов;
 - электрических реле;
 - электродвигателей;
 - ремней;
 - компрессоров;
 - шумы, вызванные естественным износом (старением) материалов, а именно:
 - потрескивание при нагреве/охлаждении;
 - скрипы;
 - незначительные стуки движущихся механизмов;
- необходимость замены расходных материалов и быстроизнашивающихся деталей, пришедших в негодность в результате естественного износа.

ООО «Новые технологии» является изготовителем высококачественных телевизоров и стремится к достижению максимально возможного качества. С этой целью компания-изготовитель определила случаи и количество дефектных пикселей, при которых вы имеете право на замену ЖК-панели. При оценке ЖК-панели необходимо руководствоваться следующими определениями:

- дефектная точка – это неработающая точка на экране одного из цветов (красного, синего или зеленого), составляющих пиксель изображения;
- дефект точки может выражаться в виде светлой (постоянно светящейся) или темной (постоянно не светящейся) точки;
- смежная пара дефектных точек – это две одинаковые (две яркие или две темные) дефектные точки, расстояние между которыми ≥ 6 мм.

В таблице 11 приведено максимально допустимое количество и типы дефектных пикселей, которые могут присутствовать на ЖК-панели телевизора Topdevice. При обнаружении большого количества дефектных пикселей необходимо обратиться в авторизованный сервисный центр.

Таблица 9 – Максимально допустимое количество и типы дефектных пикселей

Тип дефектных пикселей	Максимальное допустимое количество дефектов
Постоянно светлые	3
Постоянно темные	6
Всего темных и светлых	6
Смежных пар	0

Ограничение ответственности

Продукция торговой марки Topdevice НЕ ПОДЛЕЖИТ бесплатному гарантийному обслуживанию при выявлении следующих повреждений или дефектов:

- повреждения, вызванные действием непреодолимой силы, несчастными случаями, небрежностью, умышленными или неосторожными действиями (бездействием) покупателя или третьих лиц;
- повреждения, вызванные воздействием других предметов, включая, помимо прочего, воздействие влаги, сырости, экстремальных температур или условий окружающей среды (либо в случае их резкого изменения), коррозии, окисления, попадания пищи или жидкости, воздействие химикатов, животных, насекомых и продуктов их жизнедеятельности;

- если устройство (аксессуары, комплектующие) было вскрыто (нарушена целостность пломб), изменено или отремонтировано не авторизованным сервисным центром, либо с использованием неоригинальных запасных частей;
- дефекты или повреждения, вызванные неправильной эксплуатацией устройства, использованием не по назначению, включая использование, противоречащее руководству по эксплуатации;
- дефекты, вызванные естественным износом товара;
- если серийный номер (заводские наклейки), дата производства или наименование модели на корпусе устройства были каким-либо образом удалены, стерты, повреждены, изменены или неразборчивы;
- в случае нарушения правил и условий эксплуатации, а также установки устройства, изложенных в руководстве по эксплуатации;
- трещины и царапины, а также другие дефекты, полученные в результате транспортировки, эксплуатации покупателем или небрежным обращением с его стороны;
- механические повреждения, возникшие после передачи устройства пользователю, включая повреждения, причиненные острыми предметами, сгибанием, сжатием, падением и т. д.;
- повреждения, вызванные несоответствием стандартам параметров питающих, телекоммуникационных, кабельных сетей и аналогичных внешних факторов;
- самостоятельная установка накопителя будет являться нарушением гарантийных обязательств.

Настоящая ограниченная гарантия является исключительной и единственно предоставляемой, заменяющей все прочие прямые и косвенные гарантии. Производитель не предоставляет никаких прямых или косвенных гарантий, выходящих за рамки содержащегося в данном документе описания, включая косвенную гарантию товарной пригодности и соответствия товара назначению. Покупатель может использовать неисправное, дефектное или недопустимое к применению устройство исключительно на свое усмотрение. Производитель не несет ответственности за ущерб, причиненный какому-либо имуществу вследствие дефектов устройства, а также за утрату устройством полезности, потерю времени, равно как и за любой особый, случайный, опосредованный или косвенный ущерб. Ответственность производителя также не распространяется на штрафные убытки и потери, включая, помимо прочего, коммерческий ущерб (в том числе убытки, вызванные перерывами в коммерческой и/или производственной деятельности), потерю прибыли, упущенную выгоду, утрату конфиденциальной и иной информации, по причине того, что устройство было признано неисправным, дефектным или недопустимым к применению.

ВНИМАНИЕ! Бренд не производит продукцию, относящуюся к критически важному оборудованию. Критически важным оборудованием являются системы жизнеобеспечения, медицинские приборы и устройства, используемые при имплантации, оборудование для коммерческих перевозок, оборудование для ядерных установок или систем, а также оборудование для иного применения, где отказ устройства может привести к травмам или смерти человека, а также к повреждению имущества.

8 Возможные неисправности и способы их устранения

При неудовлетворительной работе телевизора можно устранить простейшие неисправности самостоятельно, пользуясь рекомендациями, приведенными в таблице. Если эти неисправности устранить не удастся, необходимо обратиться к специалистам сервисного центра.

Таблица 10 – Возможные неисправности и способы их устранения

№	Проблема	Возможные причины	Решение
1	Телевизор не включается	Розетка, к которой подключен кабель питания обесточена или неисправна; кабель питания поврежден	Проверьте наличие напряжения в сети или исправность розетки, подключив другой прибор; проверьте целостность кабеля питания
2	Телевизор самопроизвольно выключается	Розетка, к которой подключен кабель питания обесточена или неисправна; кабель питания поврежден; включен Таймер	Проверьте наличие напряжения в сети или исправность розетки, подключив другой прибор; проверьте целостность кабеля питания; проверьте, что для параметра Таймер установлено значение Выкл.
3	Изображение и звук отсутствуют	Телевизор отключен от сети или находится в режиме ожидания	Убедитесь, что телевизор подключен к сети, нажмите кнопку питания; если телевизор находится в режиме ожидания, нажмите любую кнопку на пульте ДУ для возвращения его в рабочий режим и произведите настройку каналов, а также изображения и звука
4	Звук отсутствует или слышен очень тихо	Используется подключение внешнего устройства	Проверьте настройку громкости телевизора, а затем громкость подключенного внешнего устройства; проверьте соединение между внешним устройством и телевизором
5	Хорошее изображение, но звук отсутствует	Не установлен цифровой выход РСМ	Проверьте настройку громкости телевизора; установите необходимый цифровой выход РСМ
6	Хороший звук, но двойное изображение	Антенна неисправна и/или кабель антенны поврежден	Проверьте состояние антенны и ее кабеля; проверьте подключение антенного штекера к телевизору

№	Проблема	Возможные причины	Решение
7	Искажение изображения; звук с шумами, радиопомехи	Кабель питания и/или кабель подключенной антенны поврежден	Проверьте состояние кабеля питания и/или кабеля антенны; проверьте правильность подключения кабеля антенны к соответствующему разъему телевизора
8	На экране отображается уведомление «Нет сигнала»	Входной сигнал выбран некорректно; антенна неисправна и/или кабель антенны поврежден; отсутствует проводное сетевое соединение	Проверьте правильность выбора сигнала, запустите сканирование каналов; обратитесь к оператору сети телевидения; проверьте правильность подключения кабеля антенны к соответствующему разъему телевизора; проверьте, включена ли точка доступа; проверьте состояние кабеля сетевого соединения
9	Линия вдоль кромки экрана	Некорректная настройка отношения сторон изображения	Выберите для параметра Отношение сторон изображения параметр Авто
10	Сбой беспроводного сетевого соединения; не удается подключиться к точке беспроводного доступа	Между телевизоров и точкой беспроводного доступа расположены предметы, создающие электромагнитные помехи; точка доступа отключена	Убедитесь, что между телевизором и точкой беспроводного доступа нет предметов, создающих электромагнитные помехи; убедитесь, что точка доступа включена; подключите телевизор к точке доступа при помощи кабеля локальной сети
12	Настройка сети выполнена, но нет подключения к сети Интернет	Точка доступа к сети отключена; слабый сигнал сети	Убедитесь, что точка доступа включена или используйте другую точку доступа к сети; обратитесь к поставщику услуг доступа к сети Интернет
13	Пульт ДУ не работает	Элементы питания разряжены полностью или частично; управление телевизором осуществляется на расстоянии более 6 м	Замените батарейки пульта ДУ соблюдая полярность установки; осуществляйте управление на расстоянии менее 6 м от телевизора
14	Приложение работает некорректно, плохое качество изображения	Низкая скорость сетевого подключения; перебой в работе приложения	Проверьте подключение к сети Интернет; обратитесь к поставщику приложения, справочному разделу веб-страницы поставщика приложения

№	Проблема	Возможные причины	Решение
15	Прерывается воспроизведение мультимедийных файлов с USB-накопителя	Телевизор не поддерживает формат файла; USB-накопитель поврежден	Ознакомьтесь с форматами и кодеками файлов, которые поддерживает телевизор в разделе «Телевизионная система»; проверьте состояние USB-накопителя
16	Не отображаются закодированные спутниковые и/или кабельные каналы	Отсутствует подключение модуля CI+	При первом подключении модуля CI+ синхронизация с телевизором может занять 10 минут и более; телевизор не поддерживает формат слота и/или тюнера; проверьте целостность подключаемого модуля

9 Прочая информация

Сведения об организации, осуществляющей гарантийное обслуживание и принимающей претензии по качеству

Список данных организаций регулярно обновляется, актуальная информация размещается на веб-сайте **topdevice.ru**.

Сведения о компании-изготовителе

Название	ООО «НОВЫЕ ТЕХНОЛОГИИ»
Адрес	Российская Федерация, 238151, Калининградская обл., г. Черняховск, пер. Цветочный 2-й, д. 8А, корпус 1, офис 1

Сведения о компании-импортере

Название	ООО «МАСТ»
Адрес	Россия, 125504, г. Москва, вн.тер. г. муниципальный округ Ховрино, ул. Смольная, д. 24Д
Контактная информация	Тел. +7 (495) 926-95-25, mustcompany.ru

Сведения о соответствии

ТР ТС 004/2011 «О безопасности низковольтного оборудования»

ТР ТС 020/2011 «Электромагнитная совместимость технических средств»

Телевизор по условиям безопасности в эксплуатации соответствуют требованиям защиты класса II по ГОСТ IEC 60065-2013

№ ЕАЭС RU C-RU.НА46.В.03818/22 действует с 03.06.2022 г. по 02.06.2027 г.

Выдан Органом по сертификации ООО «Эксперт Сертификация», 305000, Россия, Курская область, г. Курск, ул. Уфимцева, д. 2, помещение 1, офис № 12.

10 Глоссарий

CI-модуль	Интерфейс подключения для электронных модулей, имеющийся в конструкции телевизоров, ресиверов цифрового телевидения, позволяющий через применение CAM-модулей с декодирующей картой просматривать закрытые (закодированные) радио- и телеканалы
Dolby	Система цифрового многоканального звука
DTV	Технология передачи телевизионного изображения и звука при помощи кодирования видеосигнала и сигнала звука с использованием цифровых сигналов
HDMI	Интерфейс для мультимедиа высокой четкости, позволяющий передавать цифровые видеоданные высокого разрешения и многоканальные цифровые аудиосигналы с защитой от копирования
PAL	Основная система аналогового цветного телевидения в Европе. Также используется в Великобритании, Австралии и Южной Африке
PCM	Импульсно-кодовая модуляция, которая используется для оцифровки аналоговых сигналов
SECAM	Система аналогового цветного телевидения в РФ
VA	Матрица, в основе которой лежит принцип «вертикального выравнивания»
VESA	Ассоциация стандартизации видеоэлектроники
VGA	15-контактный субминиатюрный аналоговый разъем для подключения мониторов по стандарту видеоинтерфейса VGA
WEEE	Отходы электрического и электронного оборудования, то есть электрическое или электронное оборудование, бывшее в употреблении, включая все компоненты, узлы, расходные материалы, которые являются частью оборудования на момент его снятия с эксплуатации (в том числе входящие в комплект поставки батарейки / аккумуляторные батареи (при наличии), компоненты, содержащие ртуть и др.)
Wi-Fi	Локальная сеть, построенная на основе беспроводных технологий

Пароль функции **Блокировка** – 4711

