

**HYUNDAI**

**РУКОВОДСТВО ПОЛЬЗОВАТЕЛЯ**

**УТЮГ ПАРОВОЙ**  
**H-SI01450**



GENUINE PRODUCT OF  
HYUNDAI CORPORATION



## Содержание

Общие меры безопасности .....	3
Специальные меры безопасности .....	4
Назначение .....	4
Технические характеристики.....	5
Комплектация .....	5
Схема прибора .....	5
Подготовка к эксплуатации .....	6
Эксплуатация .....	6
Очистка и уход.....	9
Порядок действий в случае обнаружения неисправности.....	10
Правила и условия монтажа.....	11
Транспортировка и хранение .....	11
Реализация.....	11
Утилизация .....	11
Гарантийный талон .....	13

Благодарим вас за выбор продукции HYUNDAI!

## **ОБЩИЕ МЕРЫ БЕЗОПАСНОСТИ**

- Перед началом использования прибора внимательно ознакомьтесь с настоящим руководством пользователя.
- Сохраняйте настоящее руководство пользователя, гарантийный талон, чек, упаковочную коробку и по возможности другие элементы упаковки прибора.
- Изготовитель не несет ответственности за поломку прибора или ущерб, возникшие в результате неправильного или не предусмотренного настоящей инструкцией использования прибора.
- Регулярно проверяйте прибор и его кабель для выявления повреждений.
- Не используйте прибор в случае обнаружения каких-либо повреждений.
- Перед использованием прибора убедитесь в соответствии рабочего напряжения прибора и напряжения электросети.
- Рекомендуется подключать прибор к розетке с заземлением.
- Не рекомендуется подключать прибор к электросети при помощи удлинителей, разветвителей и переходников.
- Подключайте прибор только к источнику переменного тока.
- Для дополнительной защиты рекомендуется установить прибор защитного отключения (УЗО). Для установки обратитесь к специалисту.
- Во избежание перегрузки электрической сети не рекомендуется включать одновременно несколько приборов с большим потреблением мощности.
- В процессе эксплуатации держите прибор за ручку.
- Не погружайте прибор в воду или другие жидкости.
- Не допускается использование прибора вблизи ванны, раковины и прочих емкостей, заполненных водой.
- Не используйте прибор не по назначению.
- Не используйте прибор на открытом воздухе.
- Не используйте прибор в местах, где распыляются аэрозоли или используются легко-воспламеняющиеся жидкости.
- Не допускается включение прибора после падения даже при отсутствии внешних повреждений до того, как его осмотрит специалист. Обратитесь в специализированный сервисный центр.
- Не накрывайте включенный в розетку прибор.
- Избегайте соприкосновения сетевого кабеля прибора с горячими поверхностями и острыми предметами.
- В случае повреждения кабеля использование прибора запрещено.
- Никогда не оставляйте включенный в сеть прибор без присмотра – даже на короткий срок. Всегда выключайте прибор от сети, когда выходите из помещения, где прибор эксплуатируется.
- Не прикасайтесь к включенному в сеть прибору влажными или мокрыми руками.
- В случае если прибор упал в раковину, ванну или любую другую емкость, наполненную жидкостью, немедленно выключите прибор из розетки.
- Всегда отключайте прибор из сети перед тем, как залить в него или слить из него воду, а также в случае прекращения использования или обнаружения неполадок в работе.

- Отключая прибор от сети, держитесь за вилку, не тяните за кабель.
- Регулярно проводите чистку прибора.
- Прибор не предназначен для использования детьми, людьми с ограниченными физическими и умственными возможностями, а также людьми, не имеющим соответствующего опыта и знаний, без предварительного обучения, инструктажа и без присмотра ответственных за их безопасность лиц.
- Храните прибор в месте недоступном для детей.
- Не разрешайте детям играть с прибором, аксессуарами, коробкой и прочими элементами упаковки во избежание травм или удушья.
- При отключении прибора от сети держитесь за вилку, не тяните за кабель. Не наматывайте кабель на корпус прибора. Не переносите прибор за кабель.
- При обнаружении неисправности, а также при появлении постороннего запаха или шума немедленно отключите прибор от сети.
- Запрещается самостоятельно ремонтировать прибор. Не разбирайте прибор самостоятельно. При возникновении любых неисправностей, а также после падения прибора выключите прибор из розетки и обратитесь в любой уполномоченный сервисный центр.

## **СПЕЦИАЛЬНЫЕ МЕРЫ БЕЗОПАСНОСТИ**

- С целью минимизации возникновения минеральных отложений на нагревательном элементе рекомендуется использовать фильтрованную, умягченную, водопроводную (если она не повышенной жесткости) или дистиллированную воду.
- Использование жесткой водопроводной воды может стать причиной поломки прибора или порчи вещей.
- Не используйте газированную воду и парфюмерные добавки.
- Не заливайте горячую воду в резервуар для воды.
- Отключайте прибор от сети после его использования, перед его очисткой или при замене воды в резервуаре.
- Не закрывайте отверстия выхода пара и не вставляйте в них посторонние предметы.
- Используйте прибор строго по назначению. Никогда не гладьте одежду, надетую на человека, так как температура выходящего пара и подошвы очень высокая.
- Не направляйте утюг на людей, животных, растения, а также на мебель, электроприборы, книги и любые предметы, которые могут быть повреждены горячим паром.

## **НАЗНАЧЕНИЕ**

Утюг паровой является электроприбором, предназначен для глаженья и отпаривания одежды.

## ТЕХНИЧЕСКИЕ ХАРАКТЕРИСТИКИ

- Мощность: 3200 Вт
- Объем резервуара: 450 мл
- Паровой удар: 220 г/мин.
- Постоянная подача пара: 35 г/мин.
- Покрытие подошвы: керамика
- Система защиты от накипи
- Вертикальное отпаривание
- Система автоматического отключения
- Противокапельная система
- Самоочистка
- Длина кабеля питания: 2 м
- Размер подошвы: 247 x 127 мм
- Размеры прибора: 313 x 128 x 153 мм
- Вес прибора: 1.2 кг
- Цвет: голубой/жёлтый



Класс защиты от поражения электрическим током – I

## КОМПЛЕКТАЦИЯ

- Утюг паровой H-SI01450
- Мерный стакан
- Руководство пользователя с гарантийным талоном

## СХЕМА ПРИБОРА

1. Подошва утюга
2. Отверстие распыления воды
3. Крышка резервуара для воды
4. Регулятор подачи пара
5. Кнопка распыления воды
6. Кнопка подачи пара
7. Регулятор температуры
8. Защита кабеля питания
9. Резервуар для воды

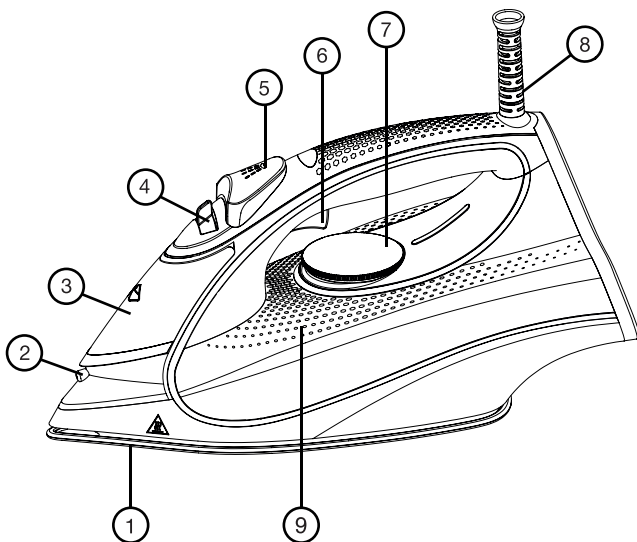

**Примечание:** данное изображение схематично и служит только в качестве образца, внешний вид вашего прибора может отличаться.

## ПОДГОТОВКА К ЭКСПЛУАТАЦИИ

- После хранения или транспортировки прибора в условиях пониженной температуры перед включением рекомендуется выдержать прибор в тепле в течение двух часов.
- Извлеките прибор из упаковки, освободив его от транспортировочных элементов.
- Убедитесь в том, что комплектация соответствует заявленной производителем, а все элементы прибора и сам прибор не повреждены.
- Убедитесь в том, что напряжение сети соответствует напряжению, указанному в технических характеристиках прибора.

### ВНИМАНИЕ!



- При первом использовании есть вероятность появления легкого дыма от остаточных технологических смазок. Через некоторое время это прекратится.
- Снимите защитный слой с подошвы утюга, затем протрите подошву мягкой тканью.
- Перед первым использованием утюга рекомендуется прогладить незаметный участок ткани, чтобы убедиться в том, что подошва утюга чистая.

## ЭКСПЛУАТАЦИЯ

- Убедитесь в том, что утюг отключен от сети.
- Установите регулятор подачи пара (4) в положение  «Подача пара отключена».
- Откройте крышку резервуара (3) и при помощи идущего в комплекте стакана залейте воду в резервуар. Количество воды не должно превышать отметку MAX.
- Перед началом использования утюга убедитесь в том, что крышка резервуара плотно закрыта.
- При необходимости долить воду в процессе эксплуатации утюг необходимо отключать от сети.
- После окончания эксплуатации необходимо дождаться полного остывания утюга, после чего слить из резервуара остатки воды.
- Не допускается хранение утюга с остатками воды в резервуаре.

### Выбор температуры

Перед началом работы изучите информацию о допустимых режимах глажения на ярлыке изделия. В случае если ярлык с рекомендациями отсутствует, но известен материал изделия, обратитесь к таблице:

Обозначения	Тип ткани	Температурный режим
	Синтетика	• Низкий
	Шелк, шерсть	•• Средний
	Хлопок, лен	••• Высокий
	Не гладить это изделие!	

- Таблица может быть использована только для гладких тканей. Если на ткани присутствует рельеф, оборки, нашивки и прочие декоративные элементы, рекомендовано производить глажение при низких температурах.
- Учитывайте, что утюг остывает дольше, чем нагревается. В связи с этим рекомендуется перед началом глажения отсортировать вещи по рекомендованной температуре глажения и начать с низких температур.
- В случае если состав изделия установить невозможно, рекомендуется проверить температурный режим на незаметном месте, начиная с самых низких температур или же отказаться от глажения этого изделия. При этом, производитель не несет ответственность за возможную порчу изделия.
- Если изделие состоит из разных видов ткани, рекомендуется выбирать минимальную температуру глажения в соответствии с рекомендациями для использующихся компонентов.
- Во избежание появления лоснящихся участков на синтетических, шелковых и вельветовых тканях, рекомендуется гладить их с изнаночной стороны.
- Для установления необходимого температурного режима поверните регулятор температуры (7) до необходимого значения.

### Распыление воды

Для дополнительного увлажнения ткани в любом режиме глажения можно использовать воду из резервуара. Для этого необходимо нажать кнопку распыления воды (5). При малом количестве воды в резервуаре может потребоваться несколько нажатий. Не рекомендуется использовать распыление воды при глажении шелковых или синтетических тканей.

### Сухое глажение

Паровой утюг можно использовать для сухой глажки с водой или без воды в резервуаре, лучше избегать наполнения резервуара для воды (9) во время сухого глажения.

Установите регулятор подачи пара в положение  «Подача пара отключена». При помощи регулятора температуры установите необходимое значение.

### ВНИМАНИЕ!



**Если прибор использовался в течение длительного времени, не наполняйте его водой, пока паровой утюг не остынет.**

### Режим отпаривания

### ВНИМАНИЕ!

**Режим отпаривания может осуществляться только при установленном высоком температурном режиме. В иных случаях возможен выброс горячей воды.**

- Установите регулятор подачи пара в положение  «Подача пара отключена».
- При помощи идущего в комплекте стакана залейте воду в резервуар.
- Установите регулятор подачи пара (4) на необходимое значение.
- При помощи регулятора температуры (7) установите высокий температурный режим (•••).
- В горизонтальном положении утюга подача пара будет осуществляться в постоянном режиме.

- Для того, чтобы прекратить подачу пара необходимо поставить утюг в вертикальное положение или перевести регулятор подачи пара в положение  «Подача пара отключена».
- После окончания глажения установите утюг на основание, переведите регулятор температуры в положение OFF, а регулятор подачи пара – в положение  «Подача пара отключена».

**Примечание:** до тех пор, пока в резервуаре достаточно воды, вы можете использовать кнопку распыления при любой настройке температуры, во время сухого глажения или в режиме отпаривания. Чтобы включить функцию распыления во время глажения, несколько раз нажмите на кнопку распыления.

### Паровой удар

При необходимости в дополнительной подаче пара для разглаживания сложных участков, нажмите кнопку подачи пара. Данная функция будет срабатывать при установленном высоком температурном режиме (●●●). Во избежание вытекания воды вместе с паром рекомендуется нажимать кнопку подачи пара с интервалами в 4-5 секунд.

### Вертикальное отпаривание

Держа утюг в вертикальном положении на расстоянии 15-20 см от изделия, несколько раз подряд нажмите кнопку подачи пара. Во избежание порчи изделий не допускайте контакта с подошвой утюга.

Не направляйте струю пара на людей. Не отпаривайте одежду, одетую на человека. Данная функция будет срабатывать при установленном температурном режиме (●●) или (●●●). Во избежание вытекания воды вместе с паром рекомендуется нажимать кнопку подачи пара с интервалами в 4-5 секунд.

### Автоматическое отключение

Данная модель оснащена функцией автоматического отключения, которая будет активирована в случае, если утюг будет оставлен без движения на время более 30 секунд в горизонтальном положении и более 8 минут в вертикальном положении.

### Система против накипи

Специальный полимерный фильтр внутри резервуара для воды смягчает воду и предотвращает образование накипи. Полимерный фильтр является встроенным и не требует замены.

### Противокапельная система

При глажке деликатных тканей при низких температурах подошва утюга может остыть до такой степени, что пар перестанет выходить, и начнут выходить капли кипящей воды, которые могут оставить следы или пятна. В этих случаях автоматически активируется система Anti-Drip.

### Рекомендации

- Во избежание появления не выводимых пятен никогда не проглаживайте участки ткани, если на них заметны следы пота или другие загрязнения.
- Изделия из бархата и вельвета рекомендуется проглаживать без сильного нажатия в одном направлении при невысоких температурных режимах.



- Многие изделия легче гладить сразу после извлечения из стиральной машинки, когда они ещё не полностью высохли.
- Ткани из шелка рекомендуется гладить предварительно увлажнив. При этом в процессе глажения не рекомендуется использовать распылитель.
- Не рекомендуется использовать распыление воды при глажении шёлковых или синтетических тканей.

## ОЧИСТКА И УХОД

- Перед очисткой прибора всегда отключайте его от сети.
- Убедитесь в том, что прибор полностью остыл.
- Не допускается мойка прибора под краном.
- Не допускается погружение прибора в воду и/или другие жидкости.
- Внешнюю поверхность прибора в случае необходимости протирайте слегка влажной тканью или губкой без применения абразивных моющих средств. Допускается использование слабого раствора нейтрального моющего средства.
- Вытирайте прибор насухо после каждой очистки.

### Самоочистка

Рекомендуется проводить операцию самоочистки утюга каждые 10-15 дней при интенсивном использовании. Данная функция очищает внутреннюю камеру утюга от минеральных отложений и продлевает срок эксплуатации прибора.

- Установите утюг на основание.
- Убедитесь в том, что утюг отключен от сети.
- Установите регулятор температурного режима в положение MIN.
- Установите регулятор подачи пара в положение  «Подача пара отключена».
- Откройте крышку резервуара, залейте воду в резервуар до половины. Плотно закройте крышку резервуара.
- При помощи регулятора температуры установите высокий температурный режим (●●●). Дождитесь пока утюг нагреется до нужной температуры — LED-индикатор погаснет.
- Держа утюг над раковиной в горизонтальном положении, поставьте регулятор пара в максимальное положение. В процессе самоочищения минеральные отложения будут выбрасываться вместе с паром и кипящей водой.
- По окончании процедуры установите утюг на основание и дайте ему полностью остыть, после чего протрите подошву утюга сухой чистой тканью.
- Перед тем, как убрать утюг на хранение, убедитесь в том, что утюг остыл, в резервуаре не осталось воды, а подошва утюга сухая и чистая.

## ПОРЯДОК ДЕЙСТВИЙ В СЛУЧАЕ ОБНАРУЖЕНИЯ НЕИСПРАВНОСТИ

Неисправность	Возможная причина	Устранение неисправности
Прибор не включается.	Сетевой кабель не подключен к питающей сети или параметры питающей сети не соответствуют характеристикам электропотребления, заявленным в технических характеристиках прибора.	Подключите сетевой кабель к питающей сети с соответствующими параметрами.
Прибор не нагревается.	Прибор не подключен к сети.	Подключите сетевой кабель к питающей сети с соответствующими параметрами.
	Прибор поврежден.	Отключите сетевой кабель от сети. Обратитесь в сервисный центр.
Прибор нагревается, но не генерирует пар.	В резервуаре недостаточно воды.	Перед использованием налейте в резервуар воду в соответствии с данным руководством пользователя.
	Прибор продолжает нагреваться.	Подождите, пока индикатор не погаснет.
Прибор издает громкий булькающий шум.	В резервуаре недостаточно воды.	Проверьте уровень воды в резервуаре.
Вода не разбрызгивается.	Недостаточное давление в резервуаре. Воздух внутри резервуара для воды.	Нажмите рукой на отверстие для разбрызгивания и несколько раз нажимайте кнопку распыления, удерживая ее несколько секунд.
Слабый выброс пара.	Переключатель подачи пара находится в неправильном положении.	Установите переключатель подачи пара в нужное положение.
	Паровые отверстия забиты.	Промойте отверстие дистиллированной водой.
	Слишком мало воды в резервуаре.	Залейте воду в прибор.

## **ВНИМАНИЕ!**

- **Механические повреждения корпуса, аксессуаров и комплектующих частей не являются гарантийными случаями.**
- **В случае поломки не пытайтесь отремонтировать прибор самостоятельно. Обратитесь в авторизованные сервисные центры.**

## **ПРАВИЛА И УСЛОВИЯ МОНТАЖА**

Данный прибор не требует какого-либо монтажа или постоянной фиксации.

## **ТРАНСПОРТИРОВКА И ХРАНЕНИЕ**

- Транспортировка прибора проводится всеми видами транспорта в соответствии с правилами перевозки грузов.
- При транспортировке в заводской упаковке необходимо обеспечить защиту от повреждений, исключив возможность воздействия атмосферных осадков и агрессивной среды.
- При транспортировке без заводской упаковки рекомендуется использовать воздушно-пузырьковую пленку и тару из гофрированного картона.
- Рекомендуется качественно обернуть каждый элемент прибора в пленку и расположить в таре вертикально.
- Свободное расстояние между элементами прибора необходимо проложить воздушно-пузырьковой пленкой или сложенным картоном с целью исключения их свободного перемещения по таре в процессе транспортировки.
- Храните прибор в чистом, закрытом, сухом помещении при температуре окружающей среды в диапазоне от 5 до 40 °С и относительной влажности не выше 70 %, при отсутствии в окружающей среде пыли, кислотных и других паров, отрицательно влияющих на материалы электроприборов.

## **Сведения об ограничениях в использовании прибора с учетом его предназначения для работы в жилых, коммерческих и производственных зонах**

Данный прибор предназначен только для работы в домашних или коммерческих зонах в соответствии с назначением и мерами безопасности, описанными в данном руководстве пользователя.

## **РЕАЛИЗАЦИЯ**

Прибор предназначен для реализации через розничные торговые сети и не требует специальных условий.

## **УТИЛИЗАЦИЯ**

- В целях защиты окружающей среды после окончания срока службы прибора и элементов питания не выбрасывайте их вместе с обычными бытовыми отходами. Передайте прибор и элементы питания в специализированные пункты для дальнейшей утилизации.
- Отходы, образующиеся при утилизации прибора, подлежат обязательному сбору с последующей утилизацией в установленном порядке.
- Для получения дополнительной информации об утилизации данного прибора обратитесь в местный муниципалитет, службу утилизации бытовых отходов или в магазин, где вы приобрели данный прибор.
- Данный прибор соответствует требуемым европейским и российским стандартам безопасности и гигиены.



Наименование устройства

Модель

Серийный номер

Дата продажи

Фирма-продавец

Адрес фирмы-продавца

Телефон фирмы-продавца

С условиями гарантийного обслуживания ознакомлен и согласен.  
Подтверждаю получение исправного изделия. Претензий к  
внешнему виду не имею.

Печать

Подпись покупателя

## Отрывной талон 1

## Отрывной талон 2

## Отрывной талон 3

Модель

Модель

Модель

Серийный номер

Серийный номер

Серийный номер

Дата продажи

Дата продажи

Дата продажи

Продавец:

Продавец:

Продавец:

Информация о покупателе:

Информация о покупателе:

Информация о покупателе:

## ГАРАНТИЙНЫЕ ОБЯЗАТЕЛЬСТВА

### Уважаемый покупатель!

При оформлении покупки требуйте проверки комплектности, внешнего вида и основных режимов работы изделия, правильности и полноту заполнения настоящего гарантийного талона, Компания HYUNDAI выражает Вам признательность за Ваш выбор. При возникновении каких-либо проблем при эксплуатации изделия обращайтесь в ближайшие авторизованные сервисные центры (АСЦ). Адреса и телефоны АСЦ Вы можете узнать: в магазине; у наших дилеров; на сайте компании: [www.hyundai-electronics.com.ru](http://www.hyundai-electronics.com.ru); по телефону: 8 800 302 03 94. Только эти сервисные центры имеют право и соответствующую квалификацию обслуживать технику HYUNDAI. Убедительно просим Вас во избежание недоуражений внимательно изучить Инструкцию по эксплуатации и проверить правильность заполнения гарантийного талона. Гарантийные обязательства обретают силу при возможности однозначного определения гарантийности изделия для чего необходимо: наличие правильно и четко указанных в гарантийном талоне модели, серийного номера, а также совпадение серийного номера и модели на изделии с указанными в гарантийном талоне. Запрещается вносить какие-либо изменения в идентификационные данные в гарантийном талоне и на изделии, а также стирать их или переписывать. Нарушение этих условий может привести к необходимости проведения экспертизы для установления гарантийности изделия. Данным гарантийным талоном компания HYUNDAI подтверждает принятие на себя обязательств по удовлетворению требований потребителей, установленных действующим законодательством о защите прав потребителей, в случае обнаружения недостатков изделия. Однако, компания HYUNDAI оставляет за собой право отказать в гарантийном сервисном обслуживании изделия в случае несоблюдения изложенных ниже условий. Все условия гарантийных обязательств действуют в рамках законодательства о защите прав потребителей и регулируются законодательством страны, на территории которой они предоставлены.

### Гарантийный срок

Гарантийные обязательства действуют в течение 24 (двадцати четырёх) месяцев с даты продажи изделия, при соблюдении настоящих Условий, При отсутствии чека, подтверждающего дату продажи, и отсутствия печати продавца в гарантийном талоне, гарантийный срок исчисляется от даты выпуска и равен 24 (двадцати четырёх) месяцам.

### Условия гарантии

- Гарантия предоставляется только на модели, официально поставляемые компанией HYUNDAI и прошедшие сертификацию.
- Гарантия предоставляется покупателям, приобретающими и использующим свой товар для личных или бытовых нужд.
- Покупатель обязуется при возникновении неисправности в изделии обратиться в АСЦ для проведения гарантийного ремонта.
- Гарантийные обязательства не распространяются на принадлежники и аксессуары, входящие в комплектность изделия - элементы питания (батареи, аккумуляторы), монтажные приспособления, такое гарантийное распространяется на:
  - микроволновые печи: на решётки для гриля, стеклянные вставки, роликовые кольца, муфты вала мотора, элементы пароварки, лампы подсветки, следящие пластины, предохранители, аккумуляторы;
  - духовые шкафы: на внешние и внутренние стекла дверей, стеклянные поверхности панели управления, ручки двери и ручки управления, подносы, решетки, телескопические направляющие, стеклянные тарелки, керамические тарелки, вертела, термомушцы, лампы подсветки;
  - пылесосы: на щетки, насадки, трубки, шланги, пылесборники, фильтры, аккумуляторы;
  - стиральные машины: на шланги для подвода и слива воды;
  - посудомоечные машины: на шланги для подвода и слива воды, корзины для загрузки посуды, распылители, лампы подсветки;
  - варочные панели: на стеклянные поверхности, ручки управления, чугунные решетки, газовые конфорки, жиклеры;
  - кухонные вытяжки: на декоративные короба, воздуховоды, лампочки, фильтры;
  - холодильники: на полки, лотки и ящики, лампочки;
  - прочие МБТ: на аксессуары и принадлежности, идущие в комплекте, расходные материалы (предметы с ограниченным сроком службы), пульты дистанционного управления.
- Изделие снимается с гарантийного обслуживания в случаях:
  - если изделие использовалось в целях, не соответствующих его прямому назначению;
  - если нарушены правила эксплуатации, изложенные в Руководстве по эксплуатации;
  - нарушения сохранности гарантийных пломб;
  - если изменен, удален или неразборчив серийный номер изделия;
  - изменения внутреннего устройства или попытки самостоятельного ремонта изделия;
  - получения деформации, изменения геометрии корпуса товара;
  - монтажа, подключения и установки изделия, выполненных не в соответствии с Руководством по эксплуатации.

### 6. Гарантийные обязательства не распространяются на:

- механические повреждения, возникшие после передачи изделия потребителю;
- повреждения, вызванные воздействием влаги, высоких или низких температур, коррозией, окислением;
- повреждения, вызванные попаданием внутрь посторонних предметов, веществ, жидкостей, насекомых, животных;
- повреждения, вызванные стихией, пожаром, бытовыми факторами, случайными внешними факторами (скачок напряжения в электрической сети, гроза и т.д.);
- дефекты, возникшие вследствие естественного износа при эксплуатации изделия. При этом под естественным износом понимаются последствия эксплуатации изделия, вызвавшие ухудшение их технического состояния и внешнего вида из-за использования данного изделия или использования агрессивных чистящих средств, приводящих к удалению символов и надписей на внешних поверхностях товара;
- некомплектность товара, которая была обнаружена покупателем после передачи товара от продавца;
- повреждения, вызванные несоответствием стандартам параметров электрических сетей и других подобных внешних факторов.

В вышеуказанных случаях Изготовитель снимает с себя ответственность за возможный вред, прямо или косвенно нанесенный продукцией людям, домашним животным, имуществу.

7. Изделие может быть снято с гарантийного обслуживания, если будет установлено, что нарушены гарантийные пломбы, имеются следы разборки и других, не предусмотренных инструкцией по эксплуатации, вмешательства.

8. Не подлежат гарантийному ремонту изделия с дефектами, возникшими вследствие выхода из строя деталей, обладающих ограниченным сроком службы или ограниченным гарантийным сроком,

9. Настройка и установка (сборка, подключение и т.д.) изделия, описанные в документации, прилагаемой к товару, могут быть выполнены как самим пользователем, так и специалистами АСЦ соответствующего профиля и фирм-продавцов (на платной основе). При этом лицо (организация), установившее изделие, несет ответственность за правильность и качество установки (настройки). Стоит обратить внимание на значимость правильной установки изделия, как для его надежной работы, так и для получения гарантийного и бесплатного сервисного обслуживания. Необходимо требовать от специалиста по установке внести все необходимые сведения об установке в гарантийный талон.

10. Настройка изделия, порядок которой изложен в Руководстве по эксплуатации, не относится к гарантийному обслуживанию. Производитель оставляет за собой право изменять характеристики устройств и их комплектность без предварительного уведомления.

Уважаемые покупатели! Перед обращением в сервисный центр внимательно изучите раздел «Возможные неисправности» в Руководстве по эксплуатации.

По лицензии Hyundai Corporation Holdings, Korea  
Licensed by Hyundai Corporation Holdings, Korea

## Отрывной талон 3

Дата поступления

Дата выполнения

Характер ремонта

Сервисный центр:

Прибор принят, претензий не имею

Подпись

## Отрывной талон 2

Дата поступления

Дата выполнения

Характер ремонта

Сервисный центр:

Прибор принят, претензий не имею

Подпись

## Отрывной талон 1

Дата поступления

Дата выполнения

Характер ремонта

Сервисный центр:

Прибор принят, претензий не имею

Подпись



# HYUNDAI



GENUINE PRODUCT OF  
HYUNDAI CORPORATION

## КОНТАКТНАЯ ИНФОРМАЦИЯ

### Изготовитель:

**Мерлион Консалтинг Сервисез (Шэньчжэнь) Ко., Лтд.**

Адрес: офис 5B55, здание 8, Синхуа Гун Е Да Ша, №4, ул. Гун Е Лю, Наньшань, г. Шэньчжэнь, Китай  
Сделано в Китае

### Merlion Consulting Services (Shenzhen) Co., Ltd.

Address: №5B55, Building 8, Xinghua Gong Ye Dasha, №4, Gong Ye Liu Road, Nanshan District, Shenzhen, China  
Made in China

### Импортер и организация, уполномоченная на принятие претензий от потребителей:

**ООО «Мерлион»**

Россия, Московская обл., г. Красногорск, б-р Строителей, д. 4

По лицензии Hyundai Corporation Holdings, Корея

Licensed by Hyundai Corporation Holdings, Korea

Изготовитель оставляет за собой право изменения комплектации, технических характеристик и внешнего вида товара.

Для получения более подробной информации о приборе посетите сайт:

[www.hyundai-electronics.com.ru](http://www.hyundai-electronics.com.ru)

Адреса сервисных центров указаны на сайте:

[www.hyundai-electronics.com.ru/support/service/](http://www.hyundai-electronics.com.ru/support/service/)

Срок службы прибора составляет 3 года при условии использования прибора в строгом соответствии с настоящим руководством пользователя.

Сведения о серийном номере и технические характеристики представлены на упаковке и стикере прибора.

Дата производства указана на упаковке.

Срок гарантии: **2 года\***

*\*в соответствии с гарантийными условиями*

