

JVC

ИНСТРУКЦИЯ ПО ЭКСПЛУАТАЦИИ

БЕЗРАМОЧНЫЙ ЖК ТЕЛЕВИЗОР С LED-ПОДСВЕТКОЙ ЭКРАНА
И ВСТРОЕННЫМ ЦИФРОВЫМ ТЮНЕРОМ

LT-43M695 / LT-43M695S



FHD **SMART TV**
FULL HD

DVB-T2/C

MIRACAST

HDMI
HIGH-DEFINITION MULTIMEDIA INTERFACE

USB
VIDEO / MUSIC



ЛИЦЕНЗИИ

ВАЖНОЕ ЗАМЕЧАНИЕ ОТНОСИТЕЛЬНО ПРОГРАММНОГО ОБЕСПЕЧЕНИЯ

Программное обеспечение данного продукта состоит из нескольких независимых программных компонентов, и на каждое из этих отдельных компонентов распространяются авторские права разработчика.

В данном продукте используется компонент программного обеспечения, выполненный третьим лицом и указанный в Пользовательском соглашении (EULA).

Пользовательское соглашение (EULA) охватывает только то, что соответствует свободному программному обеспечению и в качестве условия распространения программного компонента в исполняемом формате, основанном на лицензии, выданной в соответствии с Генеральной общедоступной лицензией (GPL LGPL), требует наличия исходного кода для соответствующего компонента.

Для получения более подробной информации о программном обеспечении, распространяющемся по Генеральной общедоступной лицензии (GPL LGPL), посетите следующий веб-сайт: www.JVC-tv.ru

Обратите внимание, что производитель не несёт ответственности за вопросы, касающиеся содержания, и т.д. исходного кода.

Обратите внимание, что на любой программный компонент под лицензией EULA, который не подлежит GPL LGPL, не распространяется требование исходного кода.

Компонент, распространяемый по GPL LGPL предоставляется пользователям без оплаты, и, следовательно, на такое программное обеспечение гарантия не выдаётся, в том числе подразумеваемая гарантия товарной пригодности или пригодности для конкретных целей, в рамках применяемых законов

и правил. Если иное не предусмотрено действующим законодательством и правилами или согласовано в письменном виде, ни один из владельцев авторского права или лиц, имеющих право изменить или перераспределить программный компонент в соответствии с указанной лицензией не несет никакой ответственности за любого типа ущерб, возникший в результате использования или невозможности использования такого программного обеспечения. Для более подробной информации об условиях использования такого программного компонента или процедур, необходимых для соблюдения, пожалуйста, обратитесь к соответствующей редакции GPL LGPL.

Пользователям, настоятельно рекомендуется ознакомиться с деталями соответствующей лицензии перед использованием программного компонента, распространяемого под GPL LGPL и встроенного в продукт. Поскольку условия индивидуальных лицензий предоставляются третьими сторонами, обратитесь к следующему ресурсу для выяснения деталей: www.gnu.org/licenses/old-licenses/gpl-2.0.en.html

JVC

JVC является торговой маркой JVC Kenwood Corporation. Этот продукт изготовлен по лицензии JVC Kenwood Corporation.

HDMI[®]
HIGH-DEFINITION MULTIMEDIA INTERFACE

Термины HDMI и HDMI High-Definition Multimedia Interface и логотип HDMI являются

товарными знаками или зарегистрированными товарными знаками HDMI Licensing Administrator Inc. в Соединенных Штатах и других странах.

DOLBY AUDIO[™]

Произведено по лицензии Dolby Laboratories. На-

звание Dolby, Dolby Audio и символ с двойной буквой D являются торговыми марками Dolby Laboratories.

«Товар сертифицирован в соответствии с Техническим регламентом Таможенного союза 004/2011 «О безопасности низковольтного оборудования» и 020/2011 «Электромагнитная совместимость технических средств».

Поставляемые на российский рынок ЖК телевизоры JVC, в части наличия дефектов пикселей, соответствуют классу II по ГОСТ Р 52324-2005 «Эргономические требования к работе с визуальными дисплеями, основанными на плоских панелях.

В соответствии с проводимой политикой постоянного совершенствования технических характеристик, программного обеспечения и дизайна, возможно внесение изменений в конструкцию, дизайн, комплектацию и программное обеспечение без предварительного уведомления.

ВНИМАНИЕ! Производитель не гарантирует работоспособность сторонних приложений и не осуществляет их поддержку.

ВНИМАНИЕ!

В связи с многообразием форматов и настроек кодирования мультимедийных файлов, используемых кодеков, производитель не гарантирует возможности воспроизведения всех мультимедийных файлов (аудио, фото, видео), как с внешних носителей, так и из сети Интернет.

ВНИМАНИЕ!

Версия программного обеспечения, установленная в Вашем телевизоре может частично отличаться от описанной в настоящей инструкции в отношении настроек, описания меню, расположения и наличия отдельных функций.

Прибор собран из современных и безопасных материалов. По окончании срока службы, во избежание возможного причинения вреда жизни, здоровью потребителя, его имуществу или окружающей среде, прибор должен быть утилизирован отдельно от бытовых отходов в соответствии с правилами по утилизации отходов в вашем регионе.



Уведомляем, что вся упаковка данного прибора **НЕ ПРЕДНАЗНАЧЕНА** для вторичной упаковки или хранения в ней **ПИЩЕВОЙ ПРОДУКЦИИ**.

Срок службы - 5 лет, при условии, что изделие используется в строгом соответствии с настоящей Инструкцией по эксплуатации.

ТЕХНИЧЕСКАЯ ПОДДЕРЖКА

Единая справочная служба:

теп. 8-800-707-17-10
service@jvc-tv.ru

Дополнительную информацию о гарантийном и послегарантийном ремонте вы можете получить по месту приобретения данного изделия или на сайте **www.JVC-tv.ru**

СОДЕРЖАНИЕ

ВВЕДЕНИЕ 5

Рекомендации покупателю
Комплект поставки

ТЕХНИЧЕСКИЕ ХАРАКТЕРИСТИКИ 7

МЕРЫ БЕЗОПАСНОСТИ 8

ПОДГОТОВКА К РАБОТЕ 10

Установка телевизора
Панель управления и разъемы телевизора
Пульт дистанционного управления

ОСНОВНЫЕ ОПЕРАЦИИ 16

НАСТРОЙКА ТВ 18

Автоматическая настройка
Ручная настройка
Редактирование программ
Электронный телегид
Меню Картинка
Меню Звук
Меню Время
Меню Блокировка
Меню Настройка
Отложенный просмотр (Time Shift)

РАБОТА С ТЕЛТЕКСТОМ 28

ПОДКЛЮЧЕНИЕ КАРТЫ ДОСТУПА CI 29

SMART TV 30

ВОЗМОЖНЫЕ НЕИСПРАВНОСТИ И МЕТОДЫ ИХ УСТРАНЕНИЯ 33

ВВЕДЕНИЕ**ОСНАЩЕНИЕ**

- Высококачественная цветная LED - матрица с диагональю 109 см
- Собственное разрешение матрицы 1920x1080
- 3 интерфейса HDMI
- 2 интерфейса USB для воспроизведения видео, аудиофайлов и фотографий с внешних носителей
- Разъем для подключения антенного кабеля RF
- Композитный видеовход и стереофонический аудиовход
- Цифровой коаксиальный аудиовыход
- Аудиовыход для наушников
- CI слот для подключения модуля условного доступа кабельного ТВ
- Совместимость с настенными креплениями стандарта VESA

РЕЖИМ ТЕЛЕВИЗОРА

- Чувствительный тюнер, обеспечивающий уверенный прием аналоговых и цифровых каналов
- Функция автоматического и ручного поиска каналов
- Возможность записи программ цифрового ТВ
- Поддержка NICAM стерео
- Предустановленные настройки звука
- Регулировка тембра, баланса акустической системы
- Регулировка яркости и контрастности, предустановленные настройки изображения

- Современные методы шумоподавления
- Настройка температуры цвета
- Функция телетекста
- Русифицированное меню
- Родительский контроль

РЕЖИМ SMART

- Операционная система Android 6.0
- Мощный четырехъядерный процессор
- 8 Гб внутренней памяти и 1 Гб оперативной памяти
- Сетевые подключения по Wi-Fi и Ethernet

УВАЖАЕМЫЙ ПОКУПАТЕЛЬ!

Настоящая инструкция по эксплуатации распространяется на цифровые (LED) ЖК - телевизоры высокой четкости JVC и предназначена для информирования покупателя о технических характеристиках и условиях использования, об основных правилах и порядке установки.

Все иллюстрации, приведенные в данной инструкции, являются схематическими изображениями объектов и могут отличаться от их реального внешнего вида.

Приведенные в данной инструкции технические характеристики являются справочными и не могут служить основанием для предъявления претензий.

Данная модель телевизора осуществляет прием аналоговых сигналов, а также сигналов цифрового наземного телевизионного вещания стандарта DVB-T, DVB-T2 и цифрового кабельного телевизионного вещания стандарта DVB-C.

ВНИМАНИЕ!

Функции, относящиеся к цифровому телевидению, действуют только в тех регионах, в которых ведется цифровое эфирное вещание DVB-T, DVB-T2 или обеспечивается доступ к совместимому цифровому кабельному вещанию DVB-C, причем некоторые из этих функций могут быть недоступны, а правильный прием сигнала стандарта DVB-C может быть обеспечен не для всех провайдеров кабельного телевидения.

РЕКОМЕНДАЦИИ ПОКУПАТЕЛЮ

- При покупке телевизора требуйте проверки его работоспособности путем демонстрации качества изображения, звукового сопровождения, работы органов панели управления, пульта дистанционного управления, приема телетекста.
- Проверьте комплектность телевизора в соответствии с разделом КОМПЛЕКТ ПОСТАВКИ.
- Проверьте соответствие номера телевизора номеру, указанному в гарантийном талоне на телевизор.
- Проверьте сохранность пломб на телевизоре.
- Убедитесь, что в гарантийном и отрывных талонах отмечены даты выпуска и продажи, имеются штамп магазина и разборчивая подпись или штамп продавца, так как они являются основанием для бесплатного гарантийного ремонта и технического обслуживания.
- Перевозку телевизора осуществляйте в заводской упаковке, предохраняющей его от повреждений во время транспортировки.
- Упакованный телевизор можно транспортировать всеми видами закрытого транспорта в условиях ГОСТ 15150-69 при температуре не ниже -20°C при защите его от прямого воздействия атмосферных осадков, пыли и от механических воздействий.

КОМПЛЕКТ ПОСТАВКИ

(LED) ЖК-телевизор: 1 шт.
Пульт дистанционного управления: 1 шт.
Батарейка питания (щелочная) типа AAA для ПДУ: 2 шт.
Настольная подставка: 1 комплект
Винты для крепления подставки к телевизору: 1 комплект
Инструкция по эксплуатации с гарантийным талоном: 1 шт.
Индивидуальная упаковочная тара: 1 комплект

ТЕХНИЧЕСКИЕ ХАРАКТЕРИСТИКИ

Размер экрана по диагонали: **109 см**
Разрешающая способность ЖК-панели: **1920 x 1080**
Напряжение питания: **~100-240 В, 50/60 Гц**
Потребляемая мощность, не более: **78 Вт**
Потребляемая мощность в дежурном режиме: **≤0.5 Вт**
Максимальная выходная мощность канала звукового сопровождения, не менее: **2x10 Вт**
Количество запомиаемых каналов: аналоговых **100**; цифровых **1000**
Габаритные размеры телевизора: с подставкой **959 x 617 x 231 мм**; без подставки **959 x 556 x 62 мм**
Масса телевизора без упаковки, не более: **7,45 кг**
Элементы питания ПДУ (2 шт.): **LR03/AAA**
Форматы теле вещания: **PAL/ SECAM/ DVB-T H.264/ DVB-T2 H.264/ DVB-C H.264; V/G, DK, I/L**

МЕРЫ БЕЗОПАСНОСТИ

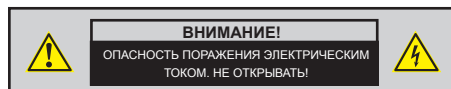

ВНИМАНИЕ!

ВАЖНЫЕ МЕРЫ ПРЕДОСТОРОЖНОСТИ - ВНИМАТЕЛЬНО ПРОЧИТАЙТЕ И СОХРАНИТЕ ДЛЯ ПОСЛЕДУЮЩЕГО ИСПОЛЬЗОВАНИЯ В КАЧЕСТВЕ СПРАВОЧНОГО МАТЕРИАЛА.



Во избежание поражения электрическим током не открывайте заднюю крышку телевизора, т.к. в самом корпусе не предусмотрено дополнительное оборудование.

При необходимости обращайтесь к квалифицированным уполномоченным специалистам.

Знак	Назначение знака
 W08	Знак «Опасность поражения электрическим током!» (треугольник с изображением молнии) указывает на потенциально опасную ситуацию, которая, если её не предотвратить, может привести к серьезным телесным повреждениям.
 W09	Знак «Опасность» (восклицательный знак в треугольнике) указывает на то, что перед заменой основных или вспомогательных частей необходимо ознакомиться с их техническими характеристиками.

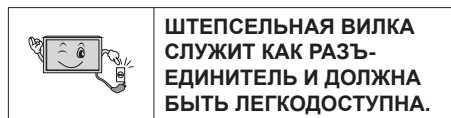

Общие указания по технике безопасности (следует прочитать перед использованием прибора)

1. Во избежание повреждений, которые могут привести к пожару или поражению электрическим током, не подвергайте этот прибор воздействию брызг или капель. Не размещайте над прибором емкости с водой (цветочные вазы, чашки и т. д.). Данная рекомендация также касается полок над телевизором.
2. Чистка прибора. Чистку прибора проводите только сухой тканью, для регулярного ухода осторожно сотрите грязь с поверхностей, используя для этого мягкую ткань.

ПРЕДОСТЕРЕЖЕНИЕ!

С особой аккуратностью протирайте поверхность дисплея, так как панель была специально обработана и может легко получить повреждения.

3. Не блокируйте задние вентиляционные отверстия. При блокировке отверстий посторонними предметами возникает опасность перегрева прибора, пожара или поражения электрическим током. Не устанавливайте прибор вблизи отопительных приборов.
4. Следите за тем, чтобы на сетевой шнур не наступали.
5. Используйте только приложенные к товару аксессуары или рекомендованные Производителем.
6. Используйте подставки, штативы или столы, рекомендованные Производителем или продаваемые с телевизором.
7. Напряжение и тип электрического тока должны соответствовать указанным на этикетке телевизора.
8. Отключайте прибор от сети, если не используете его в течение длительного времени.
9. За техническим обслуживанием обращайтесь только к квалифицированному

- персоналу. Обслуживание (ремонт) необходимо в случае повреждения сетевого шнура или вилки, попадания воды и влаги на прибор.
10. Не подвергайте опасности себя и детей, размещая электрические приборы/игрушки на корпус телевизора. Данные предметы могут упасть и нанести травму.
 11. Не включайте слишком громко телевизор. Чрезмерное звуковое давление может вызвать необратимое повреждение слуха.
 12. Во избежание опасности возгорания, не эксплуатируйте это устройство под прямыми солнечными лучами или вблизи источников тепла.
 13. При сильном дожде, и особенно грозах, отключайте устройство от источника электропитания и антенны.
 14. Не используйте поврежденный сетевой провод и не располагайте его вблизи источников тепла во избежание поражения электрическим током или возгорания.
 15. Не подключайте избыточное количество приборов одновременно или в одну розетку через удлинитель во избежание возгорания.
 16. Если из устройства раздается необычный звук, отсоедините устройство от источника электропитания и обратитесь в авторизованный сервисный центр.
 17. Антенна устройства должна располагаться вдали от электрического кабеля.
 18. Никогда не касайтесь вилки мокрыми руками, так как это может привести к поражению электрическим током.
 19. Всегда проверяйте, что телевизор надежно подключен к источнику электроэнергии, так как плохое электрическое соединение может вызвать пожар.
 20. При использовании уличной антенны не допускайте протекания воды по антенному кабелю в телевизор.
 21. Вилка и электрический кабель должны содержаться в чистоте во избежание поражения электрическим током или возгорания.
 22. Не подвергайте батареи для ПДУ, входящие в комплект поставки, чрезмерному нагреву, воздействию огня и прямым солнечным лучам.
 23. Израсходовавшие свой ресурс батареи необходимо утилизировать согласно правилам, действующим в Вашем регионе.

ТРАНСПОРТИРОВКА, ХРАНЕНИЕ И РЕАЛИЗАЦИЯ

1. В случае резких перепадов температуры или влажности внутри устройства может образоваться конденсат, что может привести к короткому замыканию. Выдержите устройство перед использованием при комнатной температуре в течение 2-х часов.
2. Используйте заводскую упаковку для защиты устройства от грязи, ударов, царапин и повреждений при транспортировке.
3. Защищайте устройство от прямого воздействия атмосферных осадков и прямых солнечных лучей.
4. Не размещайте прибор вблизи источников тепла или отопления.
5. Держите устройство в недоступном для детей месте.
6. Соблюдайте температурный режим от 0°C до +50°C.

ПОДГОТОВКА К РАБОТЕ

УСТАНОВКА ТЕЛЕВИЗОРА

Телевизор подключается к источнику переменного тока 100-240 В, 50/60 Гц. Ни в коем случае не подсоединяйте телевизор к другим источникам питания или к источнику постоянного тока.

Установите телевизор в комнате так, чтобы прямое освещение не попадало на экран.

Полное отсутствие освещения во время просмотра телевизора приводит к переутомлению глаз. Для комфортного просмотра рекомендовано мягкое не прямое освещение.

УСТАНОВКА ТЕЛЕВИЗОРА НА ПОДСТАВКУ

1. Поместите телевизор экраном вниз на ровную, горизонтальную поверхность с мягким покрытием.
2. Установите стойки в соответствующие отверстия на нижней части телевизора.

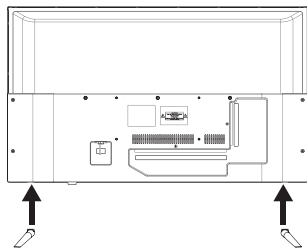

3. Закрепите стойки при помощи винтов (входящих в комплектацию прибора).

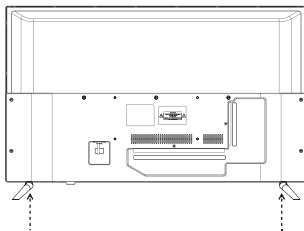

УСТАНОВКА ТЕЛЕВИЗОРА НА ПЛОСКУЮ ПОВЕРХНОСТЬ

Установите ТВ на плоскую поверхность, оставляя минимум по 10 см свободного пространства с каждой стороны и не менее 30 см сверху.

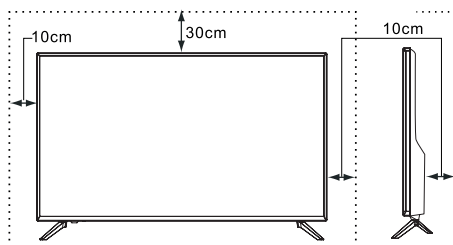

УСТАНОВКА ТВ НА СТЕНУ

1. Поместите телевизор экраном вниз на ровную, горизонтальную поверхность с мягким покрытием.
2. Раскрутите винты в нижней части телевизора и снимите стойки.

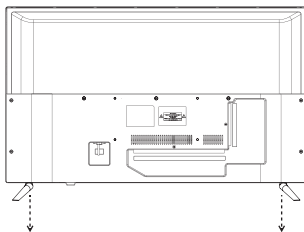

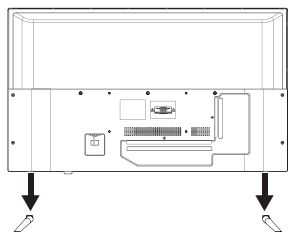

3. С помощью винтов прикрепите телевизор к кронштейну (кронштейн не входит в комплектацию).

Отверстия для фиксации винтов крепления кронштейна расположены на задней стенке телевизора в соответствии со стандартом VESA.

ПРЕДУПРЕЖДЕНИЕ!

Для вашей безопасности при использовании настенных кронштейнов учитывайте номинальный вес прибора, указанный в разделе Технические характеристики.

ХАРАКТЕРИСТИКИ НАБОРА ДЛЯ НАСТЕННОГО МОНТАЖА (VESA)

Набор для настенного монтажа не входит в комплект поставки, а продается отдельно. Устанавливайте настенное крепление на прочную стену.

Примечание:

В приведенной ниже таблице представлены стандартные размеры наборов для настенного монтажа.

Не используйте винты, несоответствующие стандарту VESA.

Не используйте слишком длинные винты или винты, несоответствующие стандарту VESA. Использование винтов длиннее стандартного размера может привести к повреждению внутренних элементов телевизора. Для настенных креплений с винтами, несоответствующими требованиям стандарта VESA, длина винтов может быть различной и будет определяться техническими характеристика-

ми настенных креплений.

Не затягивайте винты слишком сильно, поскольку это может привести к повреждению изделия или быть причиной его падения, что может повлечь за собой травму. JVC не несет ответственности за подобные несчастные случаи.

JVC не несет ответственности за повреждение устройства или получение травм при использовании настенного крепления, не соответствующего стандартам VESA или не предназначенного для этих целей, а также в случае несоблюдения инструкций по установке устройства.

Не устанавливайте телевизор под наклоном более 15 градусов.

Семейство продуктов	Размер экрана, см	Крепежные отверстия VESA (AxB), мм	Количество винтов
Светодиодные телевизоры	109	200x200	4

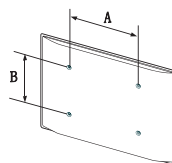

Не выполняйте установку набора для настенного монтажа, когда телевизор включен.

Это может привести к поражению электрическим током.

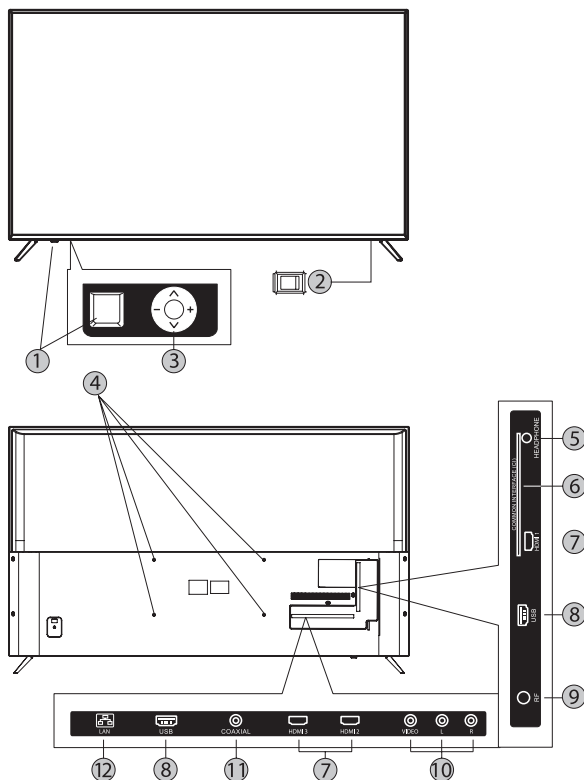

1. **ИК-датчик** системы дистанционного управления.
2. **Выключатель питания.** Для отключения основного питания телевизора.
3. **Кнопки джойстика.**

Центральная кнопка. Короткое нажатие центральной кнопки вызывает окно со списком каналов, так же выполняет функцию подтверждения / **OK** в режиме меню.

Долгое нажатие центральной кнопки вызывает окно выбора функции выключения ТВ, входа в основное меню или смены источника сигнала.

+/- Регулировка громкости / При вызове меню используются для навигации по нему.

▲/▼ Переключение каналов / При вызове меню используются для навигации по нему.

4. **Отверстия для крепления настенного кронштейна.** Предназначены только для настенного крепления.
5. **Headphone.** Разъем для подключения наушников.
6. **Common interface (CI).** Гнездо модуля условного доступа (CAM). Для просмотра платных каналов обратитесь к поставщику услуг цифрового телевидения.

ния.

7. **HDMI входы.** Мультимедийный интерфейс высокой четкости.
8. **USB входы.** Для подключения внешних USB устройств, например для воспроизведения файлов форматов MP3 и JPEG, а также для использования функции TimeShift (сдвига времени) и функции записи (подробное описание смотреть в соответствующем разделе руководства по эксплуатации).
9. **Вход RF.** Разъем для подключения антенного кабеля (сигнал эфирной антенны или кабельного телевидения).
10. **Композитный видеовход и стереофонический аудиовход.**
11. **Цифровой коаксиальный аудиовход.**
12. **Сетевой порт Ethernet.**

ПУЛЬТ ДИСТАНЦИОННОГО УПРАВЛЕНИЯ

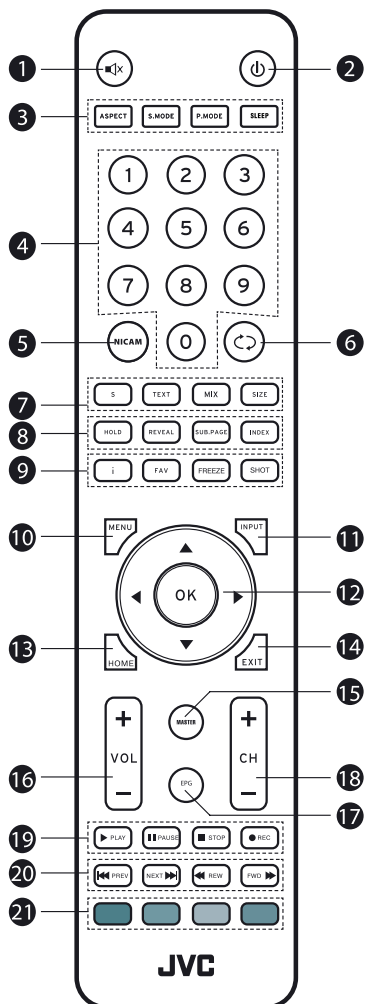

При использовании пульта дистанционного управления (ПДУ) направляйте его на ИК-датчик телевизора.

1. Кнопка мгновенного выключения / включения звука.

2. **⏻** Кнопка переключения между «ждущим» и «рабочим» режимами ТВ.
3. **ASPECT** Кнопка выбора формата изображения (соотношение сторон).
S.MODE Кнопка выбора режима звука.
P.MODE Кнопка выбора режима изображения.
SLEEP Кнопка таймера автоматического выключения ТВ.
4. **0-9** Кнопки с цифрами. Для выбора номера просматриваемого канала нажмите необходимые кнопки с цифрами. Канал переключится через 2 секунды. Также эти кнопки служат для ввода номера страницы при просмотре телетекста.
5. **NICAM** Кнопка настройки аудио канала.
6. **↶** Кнопка возврата к предыдущему просматриваемому каналу.
7. **S** Кнопка вывода на экран субтитров (в режиме DTV).
TEXT Кнопка включения и выключения режима телетекста (в режимах ATV/DTV).
MIX Кнопка выбора телетекста передачи.
SIZE Кнопка вывода на экран увеличенной верхней или нижней части страницы в режиме телетекста. Нажмите эту кнопку еще раз для возврата к нормальному масштабу изображения (в режиме ATV).
8. **HOLD** Кнопка включения или выключения режима удержания текущей страницы телетекста (в режиме ATV).
REVEAL Кнопка вывода скрытых изображений телетекста.
SUB.PAGE Кнопка отображения подстраницы телетекста (в режиме ATV).
INDEX Кнопка вызова страницы индексов в режиме телетекста (в режиме ATV). Кнопка вызова списка записей эфира (в режиме DTV).
9. **i** Кнопка вывода на экран информации о текущем канале (в режимах ATV/DTV).
FAV Кнопка вывода на экран списка любимых каналов.
FREEZE Кнопка остановки изображения (в режиме DTV).
SHOT Кнопка сохранения изображения (скриншот).
10. **MENU** Кнопка вывода на экран меню.
11. **INPUT** Кнопка выбора одного из источников сигнала.
12. **◀▶▼** Кнопки перемещения по меню.
OK Кнопка подтверждения выбора.
13. **HOME** Кнопка перехода в режим Smart TV. В режиме Smart TV кнопка возврата к главному меню.
14. **EXIT** Кнопка выхода из меню.
15. **MASTER** Кнопка очистки кэша (временных данных).
16. **VOL+/-** Кнопка уменьшения / увеличения уровня громкости.
17. **EPG** Кнопка запуска электронной телепрограммы (в режиме DTV).
18. **CH+/-** Кнопка перехода к последующему/предыдущему каналу.
19. **▶ PLAY** Кнопка начала воспроизведения (в режиме USB) / Кнопка начала воспроизведения сделанной записи ТВ канала в режиме TimeShift (в режиме DTV).
|| PAUSE Кнопка временной приостановки воспроизведения (в режиме USB)/ Кнопка начала записи ТВ канала в режиме TimeShift (в режиме DTV).
■ STOP Кнопка остановки воспроизведения (в режиме USB и DTV) / Кнопка остановки записи/воспроизведения и выход из режима TimeShift (в режиме DTV).
● REC Кнопка начала записи.
20. **◀◀ PREV** Кнопка перехода к предыдущей главе /треку (в режиме USB).
▶▶ NEXT Кнопка перехода к последующей главе / треку (в режиме USB).

◀ **REW** Кнопка ускоренного воспроизведения в обратном направлении (в режиме USB).

▶ **FWD** Кнопка ускоренного воспроизведения в прямом направлении (в режиме USB).

21. Кнопки управления телетекстом (в режиме ATV/DTV).

- Разные типы батарей имеют различные характеристики. Не смешивайте батареи разных типов.
- Не смешивайте старые и новые батареи.
- Удалите батареи сразу после их истощения.
- Если Вы не собираетесь использовать пульт дистанционного управления в течение длительного периода времени, выньте батареи из батарейного отсека.

УСТАНОВКА БАТАРЕЙ В ПУЛЬТ ДИСТАНЦИОННОГО УПРАВЛЕНИЯ

Перед использованием LED ЖК телевизора установите в ПДУ две (щелочные) батарейки типа «LR03/AAA» (диаметр 10,5 мм, высота 44,5 мм) напряжением 1,5 В по ГОСТ 28125-89 или их аналоги, соблюдая полярность, в соответствии с указанной на дне отсека для батареек ПДУ.

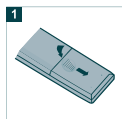

Нажмите и передвиньте крышку батарейного отсека, чтобы открыть его.

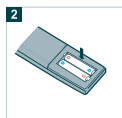

Вставьте две прилагаемые батареи размера «LR03/AAA». Разместите батареи в гнездах в соответствии со знаками (+) и (-) в батарейном отсеке.

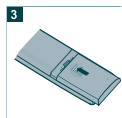

Закройте крышку батарейного отсека.

Предостережения относительно использования пульта дистанционного управления

- Оберегайте пульт дистанционного управления от ударов.
- Не подвергайте пульт дистанционного управления воздействию жидкостей и не помещайте его в место с высокой влажностью.
- Не устанавливайте и не помещайте пульт дистанционного управления под прямым солнечным светом. Тепло может вызвать деформацию пульта.
- Пульт дистанционного управления может не работать надлежащим образом, если окно дистанционного датчика находится под прямым солнечным светом или сильным освещением. В таком случае, измените угол освещения или основного блока, или используйте пульт дистанционного управления ближе к ИК-датчику телевизора.

Предостережения относительно батарей



ОСТОРОЖНО!

Обязательно соблюдайте следующие инструкции:

ОСНОВНЫЕ ОПЕРАЦИИ

НАЧАЛО РАБОТЫ

Подсоединение антенны к телевизору

Для успешного приема эфирного цифрового телевидения DVB-T/T2, необходимо иметь дециметровую телевизионную антенну (активную или пассивную - в зависимости от расстояния до передающей вышки или ретранслятора). Прием DVB-T/T2 на кабельную домовую антенну невозможен.

ВНИМАНИЕ! Подключите антенный кабель перед подключением к сети электропитания.

DVB-T/ DVB-T2 прием:

- Подключите DVB-T антенну к входу RF.
- В меню «Источник сигнала» (нажмите кнопку **INPUT**) выберите DTV (Цифровое ТВ).

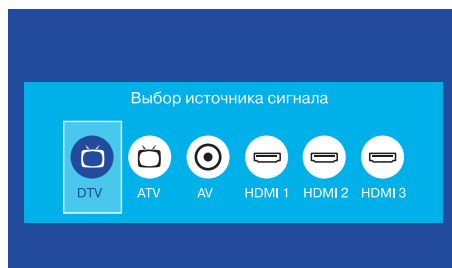

Прием аналогового TV-сигнала:

- Для оптимального и бесперебойного качественного изображения используйте двойную экранированную антенный кабель 75 Ом.
- Подключите 75-омный антенный кабель к входу RF на боковой панели устройства.
- В меню «Источник сигнала» (нажмите кнопку **INPUT**) выберите ATV (Аналоговое ТВ).

Примечание:

Для просмотра телепередач сначала Вы должны произвести настройку каналов.

Включение телевизора

- Вставьте вилку сетевого шнура в розетку электросети и нажмите кнопку включения сети. Телевизор включится в дежурный режим, о чем свидетельствует высвечивание красным цветом индикатора включения на передней панели телевизора.
- Для переключения телевизора из дежурного режима в рабочий, нажмите кнопку **⏻** ПДУ. Включение рабочего режима может занимать около 1-1.5 минут.
- Для переключения телевизора из рабочего в дежурный, нажмите кнопку **⏻**. Телевизор перейдет в дежурный режим.
- Для отключения телевизора от сети, нажмите кнопку выключения сети и отсоедините вилку сетевого шнура от розетки электросети. Индикатор состояния погаснет.

Выбор источника сигнала

- Нажмите на кнопку выбора источника сигнала **INPUT** на пульте дистанционного управления (ПДУ) или с помощью джойстика на устройстве (подробное описание смотрите в соответствующем разделе руководства по эксплуатации).
- При помощи кнопок **◀▶** на ПДУ или на устройстве, выберите желаемый источник. Нажмите кнопку **OK** на ПДУ или **ЦЕНТРАЛЬНУЮ КНОПКУ ДЖОЙСТИКА** на устройстве, для подтверждения выбора.

ОСНОВНЫЕ ФУНКЦИИ

Телевизионные меню

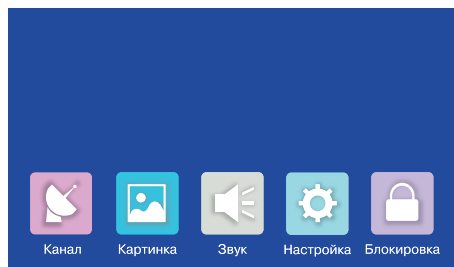

- Управление функциями телевизора осуществляется посредством телевизионных меню - команд или таблиц команд, отображаемых на экране. Главное МЕНЮ выводится на экран нажатием кнопки **MENU**.
- Для управления телевизором используется табличное главное МЕНЮ, в которое входят разделы: КАНАЛ, КАРТИНКА, ЗВУК, НАСТРОЙКА, БЛОКИРОВКА.
- Нажмите **◀▶**, чтобы выбрать нужный пункт главного меню.
- Нажмите **OK**, а затем **▲▼** для выбора пункта подменю и нажмите **OK** для подтверждения. Здесь вы можете: выполнять настройки с помощью кнопок со стрелками **◀▶▲▼**.
- Нажмите кнопку **MENU**, чтобы вернуться в главное меню.
- Выход из меню осуществляется последовательным нажатием кнопки **MENU** или нажатием кнопки **EXIT**, Ваши изменения будут сохранены.
- Режимы и функции, отображаемые в меню приглушенным цветом, в данной модели не задействованы, либо активируются при условии подключения определенных внешних устройств, а также при выборе другого режима вещания.
- Для удобства пользователя, меню на

рисунках в настоящем Руководстве условно изображены в полном объеме.

Примечание:

При настройке и управлении телевизором рекомендуется пользоваться подсказками расположенными в нижней строке отображаемых меню или на экране. Через несколько секунд простоя меню исчезает автоматически.

Информация о канале

В режиме нормального просмотра программ нажатием кнопки **i** ПДУ на экран выводится справочная информация о канале (номер канала, имя канала, источник сигнала).

Функция «ВОЗВРАТ»

С помощью кнопки **↶** на ПДУ можно переключить телевизор на просматриваемый перед этим канал.

Функция «ЛЮБИМЫЙ КАНАЛ»

С помощью кнопки **FAV** на ПДУ можно вызвать на экран список любимых каналов. Редактировать список любимых программ Вы можете, войдя в меню КАНАЛ, подменю «Редактор каналов».

Регулировка громкости

Для увеличения/уменьшения громкости нажмите кнопки **VOL +/-** на телевизоре или ПДУ.

Отключение звука

Нажмите кнопку **⏏** на ПДУ для временного отключения звука.

Нажмите кнопку **⏏** на ПДУ вновь для включения звука.

Переключение каналов

Для переключения каналов нажмите кнопки **CH+/-** на телевизоре или ПДУ.

ПРЕДУПРЕЖДЕНИЕ ОТНОСИТЕЛЬНО НЕПОДВИЖНЫХ ИЗОБРАЖЕНИЙ

Старайтесь избегать длительного воспроизведения на экране неподвижных изображений, например файлов jpeg, или неподвижных объектов, например логотипов телепрограмм, полей при панорамном воспроизведении или воспроизведении в формате 4:3, биржевой или новостной ленты внизу. Это может привести к раздвоению изображения на светодиодном экране и, соответственно, к снижению качества изображения.

НАСТРОЙКА ТВ**Примечание относительно цифрового телевидения (DTV)**

1. Функции цифрового телевидения (DTV) доступна только в тех странах и регионах, где передаются цифровые наземные сигналы DVB-T(MPEG2 и MPEG4 AVC) или где имеется доступ к совместимой услуге кабельного телевидения DVB-C (MPEG2 и MPEG4 AAC). Узнайте у местного дилера о возможности приема сигнала DVB-T или DVB-C.
2. DVB-T - это стандарт цифрового наземного телевидения, принятый консорциумом европейских организаций DVB, а DVB-C - это стандарт цифрового кабельного телевидения. Однако некоторые дифференцированные функции, такие как EPG (Electric Programme Guide), VOD (Video on Demand) и другие, не входят в эту спецификацию. Поэтому в настоящее время они могут не работать.
3. Несмотря на то, что данный телевизор поддерживает последние стандарты DVB-T и DVB-C, компания не гарантирует совместимость с последующими стандартами цифрового наземного телевидения DVB-T и цифрового кабельного вещания DVB-C.
4. В зависимости от того, в какой стране или регионе используется телевизор, некоторые поставщики услуг кабельного телевидения могут взимать отдельную плату за данную услугу. При этом пользователю необходимо будет принять условия предоставления услуги.
5. Некоторые функции цифрового ТВ могут быть недоступны в отдельных странах или регионах, кроме того, не все поставщики услуг кабельного телевидения могут обеспечить правильную работу DVB-C.
6. Вещание эфирного цифрового телевидения в России осуществляется «Российской телевизионной и радиовещательной сетью» (РТРС), возможны перерывы в вещании, изменение настроек и качества телевизионного сигнала. Для получения дополнительной информации и консультаций по вещанию обращайтесь на сайт WWW.РТРС.РФ или в местный консультационный центр РТРС. Вещание эфирного цифрового телевидения в России ведется на разных частотах, отличающихся не только между регионами, но и внутри регионов.

НАЧАЛЬНАЯ НАСТРОЙКА

ВНИМАНИЕ!

При первом включении телевизора, если он не был до этого настроен или включении после сброса настроек на заводские, на экране телевизора появится окно с предложением выбрать язык меню и нажать автоматический поиск каналов.

- Используя кнопки ◀▶▲▼ выберите язык меню, затем выберите стандарт вещания.
- В меню типа настройки каналов используйте кнопки ◀▶ для выбора ATV/DTV/ DTV+ATV. Нажмите кнопку ▼, затем кнопки ◀▶▲▼ для выбора Вашей страны.
- После этого начнется автоматический поиск каналов.
- На экране появится меню Настройка канала и начнется поиск каналов в режимах ATV (аналогового вещания), DTV (цифрового вещания), РАДИО (радио каналов), ДАННЫЕ (запись данных, если таковые передаются в принимаемом сигнале).
- По мере прохождения диапазона поиска в меню для каждого режима вещания отображается количество найденных и записанных программ.
- Поиск каналов может быть прерван кнопкой **MENU** или **EXIT**. На запрос об отмене поиска одной из кнопок ◀▶ выберите нужный вариант.
- После окончания первоначальной настройки, для выбора режима просмотра аналоговых или цифровых программ нажмите кнопку **INPUT**, затем кнопками ▲▼ выберите нужный Вам режим (DTV или ATV) и нажмите кнопку **OK**.

АВТОМАТИЧЕСКАЯ НАСТРОЙКА

ЦИФРОВОЕ И АНАЛОГОВОЕ ТВ

- Нажмите **MENU**. Выберите меню КАНАЛ.

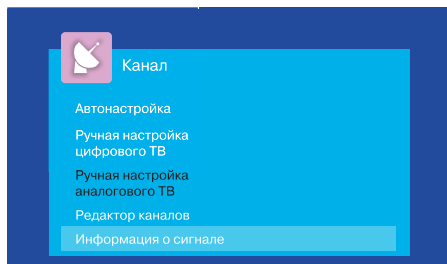

- С помощью кнопки ▼ выберите параметр Автопоиск и нажмите кнопку **OK**. На экране появится всплывающее окно.
- Используйте кнопки ◀▶ для выбора Антенна (DVB-T/Цифровое эфирное телевидение) / Кабель (DVB-C/ Цифровое кабельное телевидение)
- Выберите DVB-T, затем нажмите **OK** для подтверждения.
- В меню типа настройки каналов используйте кнопки ◀▶ для выбора ATV/DTV/ DTV+ATV. Нажмите кнопку ▼, затем кнопки ◀▶▲▼ для выбора Вашей страны.
- Нажмите **OK** для подтверждения.
- На экране появится меню НАСТРОЙКА КАНАЛА и начнется поиск и запись каналов в режимах ATV (аналогового вещания), DTV (цифрового вещания), РАДИО (радио каналов), ДАННЫЕ (запись данных, если таковые передаются в принимаемом сигнале).
- По мере прохождения диапазона поиска в меню для каждого режима вещания отображается количество найденных и записанных программ.

Примечание:

Модели телевизоров с функцией DVB-T2 могут осуществлять поиск цифровых каналов стандарта DVB-T и DVBT-2.

- Поиск каналов может быть прерван кнопкой **MENU** или **EXIT**, На запрос об отмене поиска одной из кнопок ◀▶ выберите нужный вариант.
- После окончания сканирования нажмите **EXIT** для выхода из меню.

Примечание:

Все каналы, включая ATV, DTV и Радио, могут настраиваться одновременно, если Вы выбрали тип настройки DTV+ATV. Все ранее сохранённые каналы пропадут после автоматической настройки. После автоматической настройки происходит переключение на первый канал DTV.

КАБЕЛЬНОЕ ТВ (DVB-C)

- Подключите карту CI.
- Нажмите кнопку **MENU**, затем выберите меню КАНАЛ.
- Поменяйте тип антенны на **Кабель**.
- С помощью кнопки ▼ выберите параметр Автонастройка и нажмите кнопку **OK**. На экране появится всплывающее окно.
- В меню Тип поиска каналов используйте кнопки ◀▶ для выбора ATV/CADTV/ATV+CADTV. Нажмите кнопку ▼, затем кнопки ◀▶▲▼ для выбора Вашей страны. И нажмите **OK** для подтверждения.
- Используя кнопки ◀▶▲▼ настройте конфигурацию системы DVB-C (тип сканирования/частота/идентификационный номер сети/символьная скорость KS/S), затем нажмите **OK** для подтверждения.
- Если у Вас нет данных о частоте провайдера, рекомендуем использовать полный поиск.

РУЧНАЯ НАСТРОЙКА**ЦИФРОВОЕ ТВ (DTV)****ВНИМАНИЕ!**

Ручная настройка Цифрового ТВ доступна только в режиме источника сигнала DTV.

- Нажмите кнопку **MENU** для вывода на экран меню, выберите меню КАНАЛ, затем нажмите **OK**. Используйте кнопки ▲▼ для выбора ручной настройки цифрового ТВ, затем нажмите **OK**.
- На экране появится окно ручной настройки цифрового ТВ.
- Используйте кнопки ◀▶ для выбора нужного канала, затем нажмите **Поиск** для начала поиска. Когда сигнал будет найден, изображение и сила сигнала отобразятся на экране.
- Нажмите **MENU** для возврата в меню. Нажмите кнопку **EXIT** для выхода из меню.

Примечание:

Вещание цифрового эфирного телевидения в России ведется на разных частотах, отличающихся не только между регионами, но и внутри регионов.

Для получения дополнительной информации и консультаций по вещанию обращайтесь на сайт www.rtrc.rf или в местный консультационный центр РТРС (Российской телевизионной и радиовещательной сети).

АНАЛОГОВОЕ ТВ (ATV)**ВНИМАНИЕ!**

Ручная настройка Аналогового ТВ доступна только в режиме источника сигнала ATV.

- Нажмите кнопку **MENU** для вывода на

экран меню, затем нажмите **ОК**. Используйте кнопки **▲▼** для выбора ручной настройки ATV, затем нажмите **ОК**.

- На экране появится окно ручной настройки ATV.
- Вы можете изменять звуковую систему, искать аналоговые каналы, настраивать и сохранять выбранные каналы.

Примечание:

Нажмите кнопку **Сохранить** для сохранения каналов после ручной настройки.

РЕДАКТИРОВАНИЕ ПРОГРАММ

В пункте РЕДАКТОР КАНАЛОВ раздела меню КАНАЛ Вы можете удалить программу из списка, переименовать программу, переместить и установить режим скрытия программы, а также составить список любимых программ для просмотра.

ВНИМАНИЕ!

При выполнении редактирования программ используйте подсказки, отображаемые в нижней строке меню.

В меню КАНАЛ установите курсор на строку РЕДАКТОР КАНАЛОВ, нажмите кнопку **ОК**. На экране телевизора отобразится меню Редактор программ.

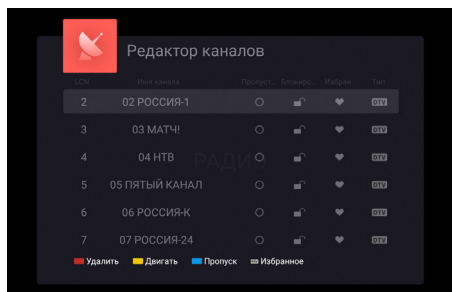

УДАЛЕНИЕ ПРОГРАММЫ ИЗ СПИСКА

Для входа в режим удаления программы, в пункте РЕДАКТОР КАНАЛОВ раздела меню КАНАЛ, установите курсор на строку с удаляемой программой и нажмите кнопку **КРАСНАЯ**.

ПЕРЕИМЕНОВАНИЕ ПРОГРАММЫ (ДОСТУПНО ТОЛЬКО ДЛЯ ПРОГРАММ АНАЛОГОВОГО ВЕЩАНИЯ)

В пункте РЕДАКТОР КАНАЛОВ установите курсор на строку с программой, имя которой Вы хотите изменить, и нажмите кнопку **ЗЕЛЕНАЯ**. В строке переименовываемой программы введите новое имя.

ПЕРЕМЕЩЕНИЕ ПРОГРАММ

В пункте РЕДАКТОР КАНАЛОВ установите курсор на строку с программой, которую Вы хотите переместить, и нажмите кнопку **ЖЕЛТАЯ**. Кнопками **▲▼** установите курсор на то место в списке, куда Вы хотите поместить перемещаемую программу, и еще раз нажмите кнопку **ЖЕЛТАЯ**. Выбранная программа встанет в нужное место, а все остальные сдвинутся вверх или вниз, в зависимости от прежнего места перемещаемой программы в списке.

СКРЫТИЕ ПРОГРАММЫ

В пункте РЕДАКТОР КАНАЛОВ установите курсор на строку с программой, которую Вы хотите пропускать при переключении программ кнопками **СН+/-**, и нажмите кнопку **СИНЯЯ**. В строке скрываемой программы появится символ **⊗**. Теперь, при переключении программ по кольцу, данная программа будет пропускаться.

Для снятия режима скрытия войдите в раздел меню РЕДАКТОР КАНАЛОВ, установите курсор на строку скрываемой программы и нажмите кнопку **СИНЯЯ**. Отображение символа **⊗** в строке программы снимется.

СОСТАВЛЕНИЕ СПИСКА ЛЮБИМЫХ ПРОГРАММ

В разделе меню РЕДАКТОР КАНАЛОВ, используя кнопки ▲▼ для выбора программ, выберете программу и нажмите кнопку **FAV**, справа появится символ ♥. Выбрав любимую программу и нажав кнопку **FAV** снова, Вы удалите программу из списка любимых, и символ ♥ исчезнет. После создания списка любимых каналов, Вы можете использовать кнопку **FAV** для быстрого доступа к ним.

ИНФОРМАЦИЯ О СИГНАЛЕ

Данная функция задействована в режиме цифрового вещания.

Включите раздел меню КАНАЛ, установите курсор на строку ИНФОРМАЦИЯ О СИГНАЛЕ, нажмите кнопку **OK**. На экране телевизора отобразится информация о принимаемом канале: номер канала, частота, мощность сигнала и качество принимаемого сигнала.

ИНФОРМАЦИЯ CI

Данная функция задействована в режиме цифрового вещания и служит для работы с картой условного доступа CI.

Включите раздел меню КАНАЛ, установите курсор на строку ИНФОРМАЦИЯ CI. Функция ИНФОРМАЦИЯ CI активируется при подключении САМ-модуля с картой условного доступа CI к соответствующему разъему телевизора (подробное описание смотрите в соответствующем разделе руководства по эксплуатации). Нажмите кнопку **OK**. Войдя в меню, Вы можете ознакомиться с информацией на карте условного доступа CI.

ЭЛЕКТРОННЫЙ ТЕЛЕГИД (EPG)

В режиме цифрового вещания, нажав кнопку **EPG**, на экран можно вызвать меню ТЕЛЕГИД, дающее информацию о текущих и последующих передачах, транслируемых на канале (при условии, что данная информация передается в сигнале), записать напоминание о переключении телевизора на нужную программу в определенное время и день, а также произвести отложенную запись выбранных передач на любой программе.

ВНИМАНИЕ!

При работе в меню ТЕЛЕГИД пользуйтесь подсказками, отображаемыми в верхней строке меню.

В левой части меню ТЕЛЕГИД отображен список программ, в правой части - информация о программе. Перемещение по списку программ осуществляется кнопками навигации.

Нажав кнопку **СИНЯЯ** и включив меню НАПОМИНАНИЕ, Вы можете записать напоминание о переключении телевизора на нужную программу в определенное время и день. Перемещаясь по строкам меню НАПОМИНАНИЕ, установите номер программы, режим (однократно, каждый день, еженедельно), время (минуты и часы), дату (дата и месяц). Затем нажмите кнопку **Сохранить**.

Данный список можно просмотреть и отредактировать. Находясь в меню ТЕЛЕГИД, нажмите кнопку **ЗЕЛЕНАЯ**. Включится меню РАСПИСАНИЕ. Для удаления, установите курсор на выбранное напоминание и нажмите кнопку **КРАСНАЯ**. Для возврата в меню ТЕЛЕГИД нажмите кнопку **ЗЕЛЕНАЯ**, для выхода из меню - кнопку **EXIT**.

Примечание:

В меню РАСПИСАНИЕ вносятся не только напоминания, но и сведения о записи по времени. Просмотреть данный список можно в любой момент включив меню ТЕЛЕГИД и нажав кнопку **ЗЕЛЕНАЯ**.

МЕНЮ КАРТИНКА

Здесь Вы можете настраивать параметры изображения: контрастность, яркость, насыщенность, резкость, оттенок. Нажмите кнопку **MENU** для вывода на экран главного меню.

Кнопками навигации ▲▼ выберите раздел меню КАРТИНКА и нажмите **OK**.

Используйте кнопки ▲▼ ПДУ для выбора пунктов подменю.



Используйте кнопки ◀▶ ПДУ для изменения значений параметра.

Для выхода из меню нажмите кнопку **MENU** или **EXIT**.

РЕЖИМ ИЗОБРАЖЕНИЯ

С помощью кнопок ▲▼ ПДУ выберите Режим изображения. С помощью кнопок ◀▶ ПДУ выберите один из предустановленных режимов изображения (Эко, Стандарт, Мягкий, Яркий, Польз.)

При выборе режима изображения Польз. (Пользовательские настройки) Вы можете с помощью кнопок ▲▼ (выбор параметра настройки), ◀▶ (изменение параметра настройки) изменить значения контрастности, яркости, цветности, резкости, оттенка.

ТЕМПЕРАТУРА ЦВЕТА

С помощью кнопок ▲▼ ПДУ выберите пункт ЦВЕТОВАЯ ТЕМПЕРАТУРА. С помощью кнопок ◀▶ ПДУ выберите один из предустановленных режимов изображения (Холодный, Средний, Теплый, Польз.)

При выборе режима Польз. (Пользовательские настройки) Вы можете с помощью кнопок ▲▼ (выбор параметра настройки), ◀▶ (изменение параметра настройки) изменить баланс цветов.

РЕЖИМ МАСШТАБИРОВАНИЯ

С помощью кнопок ▲▼ ПДУ выберите подпункт Соотношение сторон. С помощью кнопок ◀▶ ПДУ выберите один из предустановленных значений формата изображения (Авто, 4:3, 16:9, Увел1, Увел2).

МЕНЮ ЗВУК

Нажмите кнопку **MENU** для вывода на экран главного меню. Кнопками навигации ПДУ выберите раздел меню ЗВУК и нажмите **OK**.

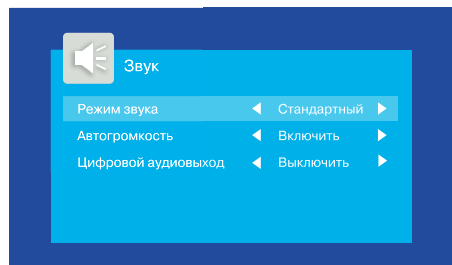

Используйте кнопки ▲▼ на ПДУ для выбора пунктов подменю.

Для изменения значений параметра используйте кнопки ◀▶ ПДУ. Для выхода из меню нажмите кнопку **MENU** или **EXIT**.

РЕЖИМ ЗВУКА

С помощью кнопок ◀▶ ПДУ выберите один из предустановленных режимов звука (Стандарт, Музыка, Театр, Спорт, Польз.)

В режиме Польз. (Пользовательские настройки) можно настроить тембр звучания и баланс:

Высокие частоты - Настройка тембра звучания высоких частот.

Низкие частоты - Настройка тембра звучания низких частот (басов).

МЕНЮ ВРЕМЯ

Нажмите кнопку **MENU** в режиме SMART для вывода на экран главного меню. Кнопками навигации ПДУ выберите раздел меню Система/ Дополнительные/ Дата и время. Используйте кнопки ▲▼ на ПДУ для выбора пунктов меню.

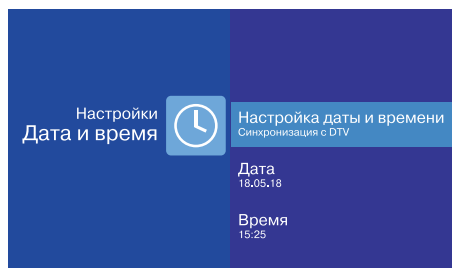

В разделе **Автонастройка даты и времени** выберите тип установки времени. В режиме **Синхронизация с интернетом** точное время будет установлено согласно информации, передаваемой через интернет (необходимо подключение к сети Интернет). В режиме **Синхронизация с DTV** точное время будет установлено согласно информации, передаваемой в сигнале цифрового телевидения (необходима настройка каналов DTV). В режиме **Выкл.** становится активна

настройка даты и времени вручную. Установить правильный часовой пояс можно в разделе **Время**.

Примечание:

В связи с возможным изменением часового пояса или переходом (не переходом) на летнее/зимнее время в Вашем регионе, необходимо выбирать в строке **ЧАСОВОЙ ПОЯС** такое его значение, чтобы устанавливаемое в строке **ВРЕМЯ** время соответствовало текущему времени.

ВНИМАНИЕ!

Время, отображаемое в строке **Время**, не является эталоном точного времени и служит только для последующего программирования таймеров отключения включения напоминания и записи. Оно может не совпадать с реальным и функционирует при условии не отключения телевизора от сети. После отключения телевизора от сети возможна переустановка часового пояса. Перед использованием данной Функции проверьте установку необходимого часового пояса.

МЕНЮ БЛОКИРОВКА

Функция защиты Вашего телевизора предусматривает блокировку настройки программ, блокировку программ, а также введение родительского контроля (для режима цифрового вещания).

Вы можете включить все блокировки одновременно или каждую отдельно.

Нажмите кнопку **MENU** и выберите пункт **БЛОКИРОВКА**. На экране телевизора отобразится раздел меню **БЛОКИРОВКА**.

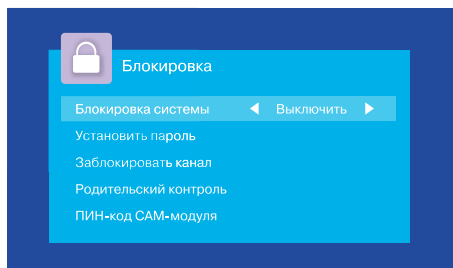

При установке курсора на строку **БЛОКИРОВКА СИСТЕМЫ** и нажатии на кнопку **OK**, на экране телевизора появляется запрос на ввод пароля.

Цифровыми кнопками 0..9 ПДУ введите пароль (по умолчанию, административный пароль - **6666**). Если вы забыли установленный пароль, используйте дополнительный пароль **9527**.

Для блокировки включения определенных программ войдите в раздел меню **БЛОКИРОВКА**, установите курсор на строку **ЗАБЛОКИРОВАТЬ КАНАЛ** и нажмите кнопку **OK**. На экране появится меню блокировки программ.

Устанавливая курсор на строку с программой, которые Вы хотите заблокировать, нажмите кнопку **ЗЕЛЕНАЯ**. В строке блокируемой программы появится символ .

Для снятия блокировки установите курсор настройку с заблокированной программой и повторно нажмите кнопку **ЗЕЛЕНАЯ**.

Выйдите из меню. Теперь, при попытке включить заблокированную программу кнопками **CH+/-** или цифровыми кнопками ПДУ, а также включить автопоиск, ручной поиск, появляется запрос на введение пароля.

При желании Вы можете изменить пароль. Для этого установите курсор на строку **УСТАНОВИТЬ ПАРОЛЬ** и нажмите кнопку **OK**.

В появившемся на экране меню под строкой **СТАРЫЙ ПАРОЛЬ** цифровыми кнопками ПДУ введите старый пароль. Затем, под строкой **НОВЫЙ ПАРОЛЬ** введите новый пароль и подтвердите его, введя повторно под строкой **ПОДТВЕРДИТЕ НОВЫЙ ПАРОЛЬ**.

**ЗАПОМНИТЕ ИЛИ ЗАПИШИТЕ ЕГО!**

При неправильном наборе пароля появляется сообщение **НЕПРАВИЛЬНЫЙ ПАРОЛЬ. ВВЕДИТЕ ПАРОЛЬ ЕЩЕ РАЗ**. Повторно введите правильный пароль.

Для режима цифрового вещания в разделе меню **БЛОКИРОВКА** дополнительно активирована строка **РОДИТЕЛЬСКИЙ КОНТРОЛЬ**.

Блокировка, установленная в данной строке, срабатывает в том случае, если в принимаемом цифровом сигнале имеются определенные входные данные.

В разделе меню **БЛОКИРОВКА** установите курсор на строку **РОДИТЕЛЬСКИЙ КОНТРОЛЬ** и нажмите кнопку **OK**. Затем кнопками **▲ ▼** выберите возрастную категорию.

МЕНЮ НАСТРОЙКА

Нажмите кнопку **MENU** ПДУ для вывода на экран главного меню. Кнопками навигации ◀▶ ПДУ выберите раздел меню **НАСТРОЙКА**.

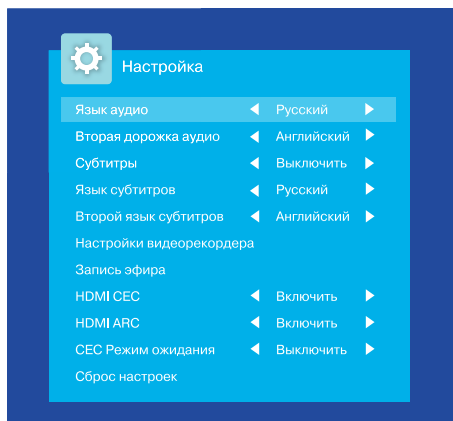

Нажмите кнопку **OK** ПДУ для входа в подменю предустановленных режимов. Используйте кнопки ◀▶ ПДУ для изменения значений параметра.

Для выхода из меню нажмите кнопку **MENU** или **EXIT**.

ЯЗЫК СУБТИТРОВ И АУДИО

Для режима цифрового вещания в меню **НАСТРОЙКА** активированы строки **ЯЗЫК АУДИО**, **ЯЗЫК СУБТИТРОВ**. В этих подпунктах Вы можете выбрать язык звукового сопровождения и язык субтитров, если в приняемом сигнале поддерживается функция **МНОГОЯЗЫЧНОГО** аудио сигнала.

СБРОС НАСТРОЕК

В строке **СБРОС НАСТРОЕК** можно произвести сброс введенных Вами настроек па-

раметров изображения и звука и вернуться к заводским установкам, также будут удалены сохраненные ТВ каналы.

Настройки, сделанные в **SMART** режиме, сохранятся без изменений.

НАСТРОЙКА ВИДЕОРЕКОРДЕРА

Данная функция задействована в режиме цифрового вещания и позволяет записывать телепередачи на USB-носитель, осуществлять отложенный просмотр (**TimeShift**) и производить запись программ по таймеру (посредством меню **ТЕЛЕГИД**).

В данном разделе настроек Вы можете выбрать диск, на который будет осуществляться запись телепередач. Рекомендуем использовать внешний USB накопитель, отформатированный в **FAT32**. Также можно установить объем памяти, выделенный для функции **Timeshift**, отформатировать накопитель и проверить его скорость.

ВНИМАНИЕ! При форматировании все данные с USB носителя будут удалены.

Запись на USB-носитель (только в режиме DTV)

- Переключите телевизор на программу, дождитесь начала передачи, которую Вы хотите записать, и нажмите кнопку **● REC** ПДУ. На экране телевизора в верхнем левом углу во время записи отображается символ **REC** и панель управления режима записи. При нажатии кнопки **● REC** еще раз, запись будет производиться в фоновом режиме.
- Для завершения записи нажмите кнопку **■ STOP** ПДУ.

Запись на USB-носитель по таймеру

EPG 12:08 30 Июня 2018 ■ Запись ■ Расписание ■ Дата ■ Напоминание

Новости с субтитрами
12:00-12:15 ПЕРВЫЙ КАНАЛ

Дата	30 Июня	
Цифровое вещание	12:00	13:00
1 01 ПЕРВЫЙ КАНАЛ	Новости с сурд...	Рассказы охотника
2 02 РОССИЯ - 1	Поле. 12-я - 26-я серии	
3 03 МАТЧ	Футбол. Дневник ЧМ по футболу.	
4 04 НТВ	Кореша.19-я сер...	Сейчас Кореша.20-я...
5 05 ПЯТЫЙ КАНАЛ	Армия 2018	Итоги Обзор че...
6 06 РОССИЯ-К	Музеи мира	Страна, где...

Подключите к телевизору USB-носитель. Нажмите кнопку **EPG** ПДУ. На экране телевизора отобразится меню ТЕПЕГИД.

Нажмите кнопку **КРАСНАЯ** ПДУ. На экране телевизора появится меню НАСТРОЙКА ЗАПИСИ.

В выделенной курсором строке кнопками ◀▶ выберите канал, на котором Вы хотите произвести запись.

В строке РЕЖИМ выберите режим записи (один раз, каждый день, еженедельно, авто).

В разделе ВРЕМЯ НАЧАЛА установите время (минуты и часы) и дату (дата и месяц) начала записи, а в разделе ВРЕМЯ ОКОНЧАНИЯ - время (минуты и часы) и дату (дата и месяц) завершения записи.

Нажмите кнопку **Сохранить**. Появится сообщение о выбранных установках записи. За несколько секунд до установленного времени записи появится сообщение и таймер отсчета.

ОТЛОЖЕННЫЙ ПРОСМОТР (Time Shift)

В случае необходимости остановки просмотра программы в режиме цифрового вещания (DTV), нажмите кнопку **II PAUSE** ПДУ. На экране отобразится панель управления отложенного просмотра.

Просмотр останавливается, но запись идет. Нажатие кнопки ▶ **PLAY** позволяет производить запись в фоновом режиме и параллельно просматривать уже сделанную запись, передвигаясь по панели управления отложенного просмотра кнопками ◀▶ ПДУ и нажимая кнопку **OK**. Установив курсор на кнопку экранной панели ВОСПР. и последовательно нажимая кнопку **OK** ПДУ, Вы можете выбрать фрагмент для просмотра.

Для выхода из функции ОТЛОЖЕННЫЙ ПРОСМОТР, нажмите кнопку ■ **STOP**.

Таймеры

В телевизоре предусмотрено два таймера выключения

- Таймер сна. Переводит телевизор в режим ожидания по истечении определенного времени. Настройка интервала выключения производится последовательным нажатием кнопки **SLEEP** на пульте дистанционного управления.
- Таймер автоматического перевода телевизора в режим ожидания за время не более 4 часов, следующее за последними действиями пользователя (например, переключениям каналов и т.п.) Наличие данного таймера обусловлено требованиями Технического регламента Евразийского экономического союза «О требованиях к энергетической эффективности энергопотребляющих устройств».

РАБОТА С ТЕЛТЕКСТОМ

Прием телетекста

Телетекст - это бесплатная служба многих ТВ-станций, которая дает возможность получить дополнительную текстовую или графическую информацию при помощи обычного телевизионного сигнала. К ней относятся: новости, программы передач, курсы валют, спорт, погода, кино, театральные афиши, предложения туристических компаний, различная справочная и развлекательная информация с обновлением в режиме реального времени.

Ваш телевизор имеет встроенный декодер телетекста, позволяющий просматривать эту информацию.

Телетекст выводится на экран страницами. Страницы могут иметь номера от 100 до 999. Содержание телетекста приводится на странице 100, которая называется индексной.

КНОПКА:	ФУНКЦИИ:
ТЕХТ	Используется для включения или выключения режима телетекста. При включении на экране появляется список доступных страниц. Каждая страница имеет номер, состоящий из трех цифр. Если выбранный канал не транслирует телетекст, на экране появится пустая страница номер 100 или появится сообщение об этом: НЕТ ТЕЛТЕКСТА (в ЭТОМ случае, выйдете из режима телетекст и выберите другой канал).
ВЫБОР СТРАНИЦЫ	Введите номер нужной страницы, используя цифры и кнопки CH +/- . Например: если Вам нужна страница 120, вводите 120. Номер страницы отображается в верхнем левом углу, после ввода номера страницы она отображается на экране. Повторите эту операцию для выбора другой страницы. Если после ввода номера страница не отображается, значит, она не транслируется. Выберите другой номер.
БЫСТРЫЙ ДОСТУП К СТРАНИЦАМ	Цвет индикаторов на схеме соответствует цвету индикаторов внизу страницы. Четыре разноцветных кнопки используются для доступа к соответствующим страницам. Индикаторы загораются, если страница временно недоступна.
SUB.PAGE	Некоторые страницы подразумевают дополнительные вкладки, которые автоматически поочередно отображаются на экране. Эта кнопка используется для пропуска или возврата вкладок. Функция отображается вверху слева.
HOLD	Эта кнопка используется для фиксирования страницы.
REVEAL	Эта кнопка показывает скрытые изображения (разгадки к играм).

ПОДКЛЮЧЕНИЕ КАРТЫ УСЛОВНОГО ДОСТУПА CI

Подсоедините CAM-модуль с картой условного доступа CI к разъему PCMCIA для подключения модуля условного доступа. В разделе меню КАНАЛ активируется функция CI ИНФО.

Далее следуйте подсказкам, отображаемым на экране телевизора.

Примечание:

CAM - модуль с картой условного доступа CI можно приобрести у местного поставщика услуг цифрового кабельного вещания, а также получить у него информацию об использовании карты CI. При возникновении затруднений при работе с картой CI - обращайтесь в службу сервиса.

В связи с постоянным совершенствованием выпускаемой продукции, наименование отдельных режимов меню, обозначение некоторых разъемов панели разъемов и места их нанесения, а также выполнение отдельных эргономических функций управления телевизором, в зависимости от версии программного обеспечения, могут незначительно отличаться от описанных и изображенных в настоящем Руководстве, что не оказывает существенного влияния на работу телевизора.

УСТАНОВКА МОДУЛЯ УСЛОВНОГО ДОСТУПА

ВНИМАНИЕ!

Выключите телевизор прежде, чем устанавливать модуль в слот общего интерфейса.

Для приема кодированных цифровых станций в слот CI телевизора должны быть установлены модуль общего интерфейса (модуль CI) и смарт-карта.

Модуль CI и смарт-карта не входят в ком-

плект поставки.

Обычно их можно приобрести у дилеров.

УСТАНОВКА МОДУЛЯ CI В СЛОТ CI

Осторожно вставьте модуль CI в слот CI стороной с контактами вперед. Логотип на модуле CI должен быть направлен наружу с задней стороны телевизора. Не прилагайте чрезмерных усилий. Убедитесь, что при установке модуль не сгибается.

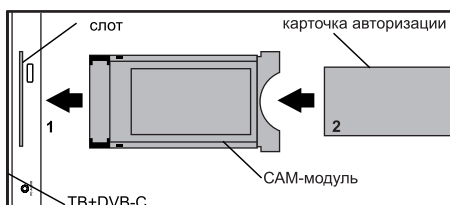

УСТАНОВКА СМАРТ-КАРТЫ В МОДУЛЬ CI

Вставьте до упора карту в модуль CI таким образом, чтобы схема с позолоченными контактами была обращена к стороне модуля CI с логотипом поставщика. Обратите внимание на направление стрелки, напечатанной на карте.

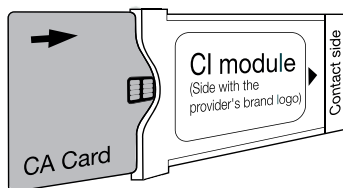

Производитель не гарантирует совместимость телевизора со всеми провайдерами кабельного вещания DVB-C.

SMART TV

ОБЩИЕ СВЕДЕНИЯ

Телевизор JVC обладает режимом Smart TV, работающим под управлением операционной системы Android. Для выхода в режим необходимо нажать кнопку HOME. Для доступа к основным функциям Smart TV служит главное меню, представленное на рисунке.



Помимо ПДУ для навигации по меню можно использовать беспроводную мышь, совместимую с платформой Android, беспроводную мини-клавиатуру (в комплект не входят) или установить приложение на свой смартфон.

Примечание:

Пульт из комплекта поставки позволяет осуществлять навигацию и управление основными функциями, но может быть не совместим со сторонними приложениями.

Для подключения внешних USB-носителей в режиме Smart TV воспользуйтесь входом USB.

USB-интерфейс поддерживает большинство USB-носителей, таких как flash и жесткие диски, цифровые фотокамеры и т.д. Если при обнаружении устройства возникла ошибка, то возможно, что это устройство не поддерживается программным обеспечением телевизора и это не означает, что телевизор неисправен.

USB-порт выдает напряжение 5 В и максимальный ток до 500 мА.

Если Вы хотите подключить к телевизору внешний жесткий диск потребляющий более 500 мА, он должен иметь внешнее питание.

При подключении USB-разветвителя суммарный ток потребления всех подключенных USB-устройств не должен превышать 500мА.

Иногда скорость чтения файлов с USB-носителей может падать, это бывает, например, при попытке воспроизведения файла большого размера. Падение скорости чтения не является неисправностью телевизора.

Ваш телевизор уже подключен к каталогам популярных онлайн кинотеатров, в него установлены интернет браузер, программы для просмотра видео и прослушивания музыки.

Вы также можете самостоятельно добавлять необходимые Вам приложения и удалять ненужные.

Для поиска и установки приложений Вы можете использовать сервис Play Market, если он предустановлен в разделе Приложения Вашего устройства, а также сторонние сервисы и установочные файлы APK. Все установленные Вами программы также будут помещаться в этот раздел.

Для пользования сервисов Play Market необходимо создание аккаунта (учетной записи) Google (или использование уже имеющейся). В связи с новыми изменениями в политике безопасности компании Google, возможна нестабильная работа ОС Android на телевизоре после подключения к сервисам компании (ввод аккаунта Google). Мы рекомендуем после установки необходимых приложений отключиться от аккаунта Google (Меню - Система - Дополнительные настройки).

Вы сможете использовать телевизор с операционной системой Android, даже не заходя в учетную запись Google, в том числе поиск в сети Интернет и приложение YouTube.

ВНИМАНИЕ!

Производитель не несет ответственности за последствия установки пользователем приложений как с сервера Play Market, так и из других источников, и за корректность работы сторонних приложений.

Для пользования сервисов Play Market, а также для работы большинства приложений необходимо подключение к сети Интернет.

ПОДКЛЮЧЕНИЕ К СЕТИ ИНТЕРНЕТ

Подключение к сети Интернет можно произвести в любой момент, войдя в пункт Настройки основного меню.

Для подключения к проводной сети Ethernet необходимо вставить кабель в разъем Ethernet. В разделе Ethernet произвести настройки согласно настройкам Вашей локальной сети. Если у Вас нет необходимых данных для настройки, обратитесь к Вашему поставщику услуг Интернет.

Для подключения к беспроводной сети необходимо включить Wi-Fi (раздел Wi-Fi), произвести поиск доступных сетей, среди найденных выбрать Вашу сеть и подключиться к ней, введя пароль.

ВНИМАНИЕ!

Для правильной работы всех функций Smart TV необходимо, чтобы в телевизоре правильно были настроены текущее время и дата. Настройка времени и даты производятся в меню Настройки режима Smart TV.

При использовании режима SMART TV, рекомендуем периодически запускать приложение Помощник ТВ. В этом приложении Вы можете оценить загруженность операционной системы, провести ускорение памяти, очистить память телевизора от ненужных остаточных файлов, проверить автозагрузку.

НАСТРОЙКИ SMART TV

Для перехода в меню настроек SMART режима нажмите кнопку **MENU**, затем **СИСТЕМА** и выберите соответствующий раздел.

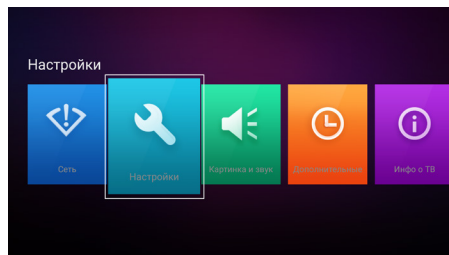

СЕТЬ

Включение, выключение, настройка проводной и беспроводной сети (Wi-Fi).

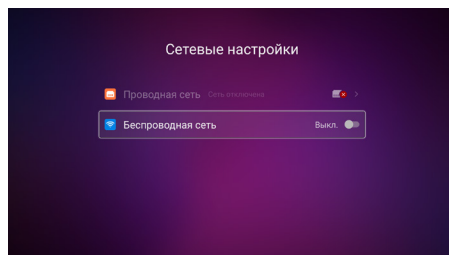

НАСТРОЙКИ

Настройка имени устройства, обоев, времени включения заставки-стринсейвера, таймера автовыключения, выбор языка меню.

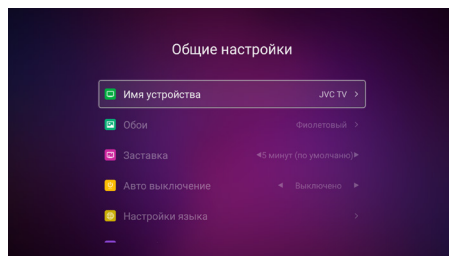

КАРТИНКА И ЗВУК

Настройка параметров изображения (цветовой температуры, подсветки, яркости, контрастности, насыщенности).

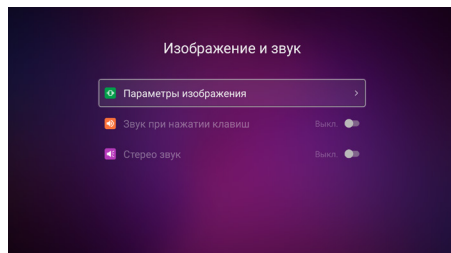

А также настройка звука нажатия кнопок и стереозвучания.

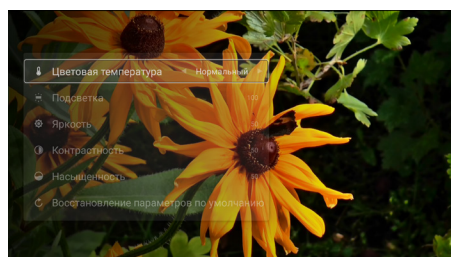

ДОПОЛНИТЕЛЬНЫЕ

Настройка даты и времени, аккаунта Google (Если сервис Play Market предустановлен в телевизоре).

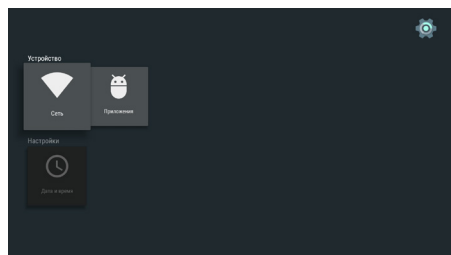

Дополнительные сетевые функции (использование телевизора в качестве точки доступа и функция Miracast – дублирование содержимого экрана смартфона на экране телевизора).

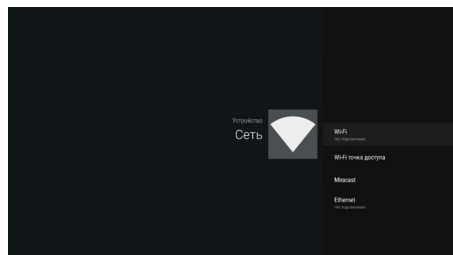

ВНИМАНИЕ!

Корректность работы функции Miracast зависит от программного обеспечения, установленного производителем смартфона. Производитель не гарантирует совместимость телевизора со всеми моделями смартфонов.

ИНФО О ТВ

Информация об IP/MAC адресе устройства, версии установленного программного обеспечения.

ТЕХНИЧЕСКИЕ ХАРАКТЕРИСТИКИ

Основные характеристики	Процессор	AMR Cortex A53 Quad Core 1.3 Ghz
	Операционная система	Android 6.0.1
	Оперативная память	1 GB DDR3
Подключения	Встроенная память	8 GB* (расширяется внешними USB носителями)
	Встроенный Wi-Fi	802.11 b/g/n
	Ethernet	LAN RJ-45
	USB	USB 2 шт.

* Пользователю доступен меньший объем т.к. часть встроенной памяти занимает операционная система и установленные приложения.

ВОЗМОЖНЫЕ НЕПОЛАДКИ И СПОСОБЫ УСТРАНЕНИЯ

Если у Вас возникли проблемы с телевизором, то прежде, чем обращаться в сервисную службу, ознакомьтесь с приведенными в таблице возможными неисправностями и попытайтесь самостоятельно устранить их.

Нет изображения, нет звука	Звук хороший, изображение плохое	Изображение хорошее, звук плохой	Размытое изображение	Линии или полосы на изображении	Плохой прием некоторых каналов	Нет цвета	Плохой цвет	Не работает пульт ДУ	Смещение изображения	Вертикальные линии или полосы на заднем плане	Горизонтальные помехи	Появилось сообщение «Нет сигнала»	
													Вставьте вилку в розетку и включите телевизор
													Телевизор включен?
													Попробуйте другой канал (слабый сигнал)
													Проверьте антенну (подключите к телевизору)
													Проверьте антенну (повреждение провода)
													Проверьте антенну
													Проверьте влияние постороннего излучения
													Настройте контрастность
													Настройте яркость
													Настройте цвет
													Настройте громкость
													Проверьте батарейки в пульте ДУ
													Проверьте аудио/видео разъемы (только для ресиверов)
													Используйте автонастройку или настройте изображение
													Используйте автонастройку или настройте синхронизацию
													Используйте автонастройку или настройте фазу
													Проверьте подсоединен ли сигнальный кабель

Проверьте эти элементы и попробуйте исправить

ВНИМАНИЕ! Допустимо наличие бракованных пикселей.