

**cactus**  
OFFICE ASSISTANT

## ИНСТРУКЦИЯ ПО ИСПОЛЬЗОВАНИЮ СТОЛА С ПОДЪЕМНЫМ МЕХАНИЗМОМ

### МОДЕЛИ:

CS-EDL-BBK, CS-EDL-BWT, CS-EDL-BWD,  
CS-EDL-BAWD, CS-EDL-WBK, CS-EDL-WWT,  
CS-EDL-WWD, CS-EDL-WAWD, CS-EDL-GBK,  
CS-EDL-GWT, CS-EDL-GWD, CS-EDL-GAWD

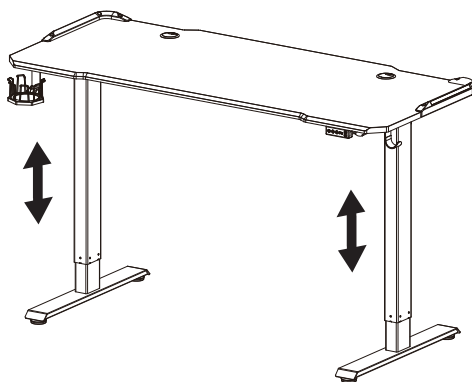

- **МАКСИМАЛЬНАЯ НАГРУЗКА: 80 КГ**
- **ТЕМПЕРАТУРНЫЙ ИНТЕРВАЛ ДЛЯ ИСПОЛЬЗОВАНИЯ: ОТ +5 ДО +40° С**
- **ТЕМПЕРАТУРНЫЙ ИНТЕРВАЛ ДЛЯ ХРАНЕНИЯ: ОТ -10 ДО +50° С**
- **ВЛАЖНОСТЬ: ОТ 20 ДО 80% ПРИ +30° С.**

### БЛОК ПИТАНИЯ

- Входное напряжение: 100-240В, 50~60Гц б 1.6А
- Постоянный ток (DC) 29 В, 1.8А
- Производитель: Huizhou Zhongbang Electronics Co.,Ltd
- Модель: ZB-H290018U\_C

**Допускается использование стола только с прилагающимся блоком питания.**



Входное напряжение  
100-240В



Скорость  
25 мм/с



Уровень шума  
при движении  
< 55dB



Нагрузка  
176 lbs / 80 kg

**ВНИМАНИЕ! НЕ ПРЕВЫШАЙТЕ  
МАКСИМАЛЬНУЮ НАГРУЗКУ.  
РИСК ТРАВМ ИЛИ  
ПОВРЕЖДЕНИЯ ИМУЩЕСТВА.**



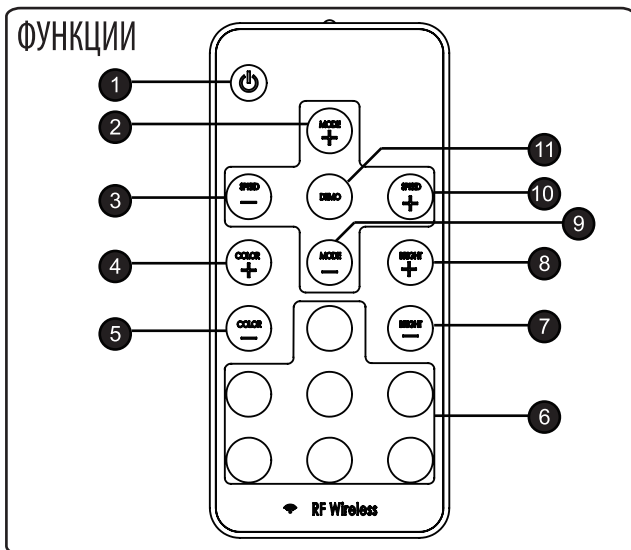

### 1 Включение / режим ожидания

Нажмите эту кнопку, чтобы включить устройство или переключиться в режим ожидания. При включении устройство автоматически включится и вернется в предыдущее состояние.

### 2/9 Регулировка динамического режима

Перейти в динамический режим из статического цвета; или переключаться между динамическими режимами.

### 3/10 Динамическая регулировка скорости

Отрегулируйте динамическую скорость воспроизведения. Нажмите «SPEED +», чтобы увеличить скорость, и «SPEED-», чтобы уменьшить. Устройство переключится в динамический режим, если нажать эту кнопку в статическом цветовом режиме.

### 4/5 Регулировка статического цвета

Переключитесь в статический цветовой режим из динамического режима или переключитесь между статическими цветами.

### 6 Прямой выбор цвета

Кнопки для статических цветов. При нажатии кнопки определенного цвета светодиодный индикатор будет воспроизводить тот же статический цвет. Цвета меняются кнопками «COLOR +» и «COLOR-».

### 7/8 Регулировка яркости

Отрегулируйте статическую яркость цвета. Нажмите BRIGHT + для увеличения яркости и нажмите BRIGHT- для уменьшения. Устройство переключится в режим статического цвета, если нажать эту кнопку в динамическом режиме.

### 11 Демо-режим

Нажмите эту кнопку, чтобы перейти в демонстрационный режим. В демонстрационном режиме. Игрет 17 динамических режимов в цикле, каждый режим повторяется 3 раза.

## ТЕХНИЧЕСКИЕ ХАРАКТЕРИСТИКИ

Модель	Размер столешницы (мм)	Цвет основания	Цвет столешницы	Материал столешницы	Диапазон регулировки высоты	Макс. Нагрузка	Входное напряжение	Скорость подъема / опускания	Уровень шума при подъеме / опускании	Память положений
CS-EDL-BBK	1400x600	Черный	Черный	мдф	72-120см	80кг	29 В, 1,8А	25мм/с	<55dB	2
CS-EDL-BWT	1400x600	Черный	Белый	мдф	72-120см	80кг	29 В, 1,8А	25мм/с	<55dB	2
CS-EDL-BWD	1400x600	Черный	Дерево	мдф	72-120см	80кг	29 В, 1,8А	25мм/с	<55dB	2
CS-EDL-BAWD	1400x600	Черный	Состаренное дерево	мдф	72-120см	80кг	29 В, 1,8А	25мм/с	<55dB	2
CS-EDL-WBK	1400x600	Белый	Черный	мдф	72-120см	80кг	29 В, 1,8А	25мм/с	<55dB	2
CS-EDL-WWT	1400x600	Белый	Белый	мдф	72-120см	80кг	29 В, 1,8А	25мм/с	<55dB	2
CS-EDL-WWD	1400x600	Белый	Дерево	мдф	72-120см	80кг	29 В, 1,8А	25мм/с	<55dB	2
CS-EDL-WAWD	1400x600	Белый	Состаренное дерево	мдф	72-120см	80кг	29 В, 1,8А	25мм/с	<55dB	2
CS-EDL-GBK	1400x600	Черный	Карбон	мдф	72-120см	80кг	29 В, 1,8А	25мм/с	<55dB	2
CS-EDL-GWT	1400x600	Серый	Белый	мдф	72-120см	80кг	29 В, 1,8А	25мм/с	<55dB	2
CS-EDL-GWD	1400x600	Серый	Дерево	мдф	72-120см	80кг	29 В, 1,8А	25мм/с	<55dB	2
CS-EDL-GAWD	1400x600	Серый	Состаренное дерево	мдф	72-120см	80кг	29 В, 1,8А	25мм/с	<55dB	2



## **ИНСТРУКЦИИ ПО УСТАНОВКЕ**

Сборку стола следует производить в соответствии с отдельной инструкцией по сборке. См. инструкции по сборке..

## **ИСПОЛЬЗОВАНИЕ СТОЛА**

- Данное изделие следует использовать только как рабочий или игровой стол.
- Стол можно использовать только в сухом помещении — дома или в офисе.
- Стол нельзя перегружать: максимальная нагрузка составляет 80 кг.
- Моторы могут непрерывно работать в течение макс. 2 минуты. После этого их не следует использовать в течение мин.18 минут.
- Моторы останавливаются автоматически после остановки столешницы на максимально высоком/низком уровне.

## **ПРАВИЛА БЕЗОПАСНОСТИ**

- Во время регулирования высоты столешницы соблюдайте безопасную дистанцию по избежание защемления между движущейся столешницей и неподвижными предметами.
- Регулируя высоту столешницы, необходимо следить, чтобы никто не получил травм и никакие предметы не были повреждены. Столешница не должна упираться в неподвижные предметы, чтобы стол не перевернулся. Прежде чем менять высоту столешницы, обязательно отодвиньте стул.
- Перед проведением ремонта или обслуживания стола необходимо выключить шнур питания из сети.
- Нельзя использовать стол для подъема людей.
- Нельзя вносить изменения в блок управления!
- Нельзя вносить изменения в блок питания!
- Нельзя вносить какие-либо модификации в конструкцию рамы стола.
- Нельзя вставать на стол

## **ОБСЛУЖИВАНИЕ И РЕМОНТ**

- Примерно через неделю использования проконтролируйте, что все шурупы плотно затянуты.
- Если высота столешницы не регулируется, проверьте подключение к стенной розетке.
- При замене какой-либо детали электрической системы сначала необходимо выключить шнур питания из розетки. Замените деталь и включите шнур питания в розетку
- Теперь за столом можно работать. Если высота стола по-прежнему не регулируется, обратитесь в сервисный центр CACTUS.

## **ПРИ ОБАРУЖЕНИИ НЕИСПРАВНОСТЕЙ**

Не пытайтесь самостоятельно отремонтировать стол. Обратитесь за специализированной помощью по телефону

+7 495 280-78-78 доб. 4994, напишите по адресу [support@cactus-russia.ru](mailto:support@cactus-russia.ru) или найдите адрес ближайшего сервисного центра на сайте <http://cactus-russia.ru/support/service/>.

## **ГАРАНТИЯ**

**ОГРАНИЧЕННАЯ ГАРАНТИЯ СРОКОМ 1 ГОД.**

Cactus гарантирует покупателю отсутствие в данном столе брака конструкции, сборки, материалов или изготовления в течение 1 года со дня покупки.

Для получения гарантийного обслуживания позвоните по телефону +7 495 280-78-78 доб. 4994, напишите по адресу [support@cactus-russia.ru](mailto:support@cactus-russia.ru) или найдите адрес ближайшего сервисного центра на сайте <http://cactus-russia.ru/support/service/>.

Данная гарантия не распространяется на нормальный износ или повреждения, причиненные в результате неправильной эксплуатации, применения не по назначению, неправильного хранения, обращения и монтажа, несчастного случая, ремонта или модификации, пожара, небрежного обращения, неправильной чистки или других обстоятельств, напрямую не связанных с производственным браком. Данная гарантия не распространяется на любые изменения конструкции изделия или компонентов изделия, а также на столы, монтаж, эксплуатация или техническое обслуживание которых производилось с нарушениями инструкций и предупреждений к изделию.

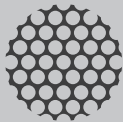

**cactus**  
OFFICE ASSISTANT

## СТОЛ С ПОДЪЕМНЫМ МЕХАНИЗМОМ ИНСТРУКЦИЯ ПО СБОРКЕ

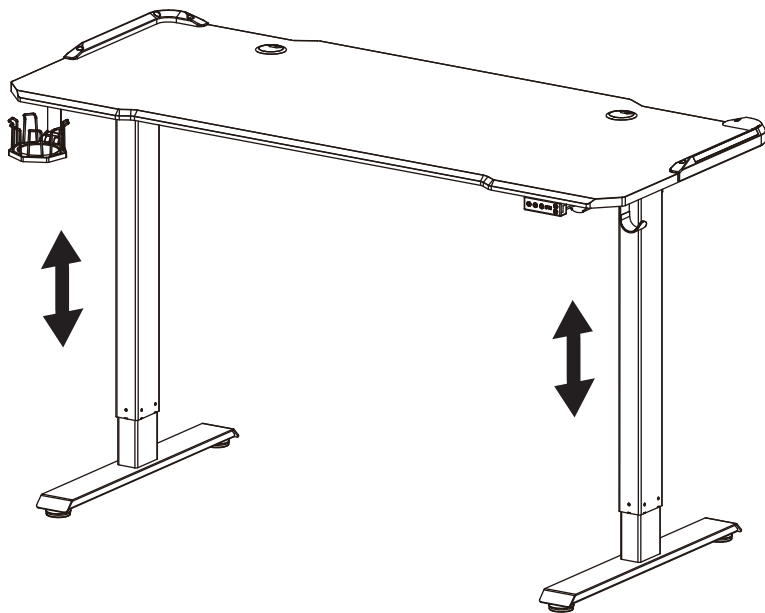





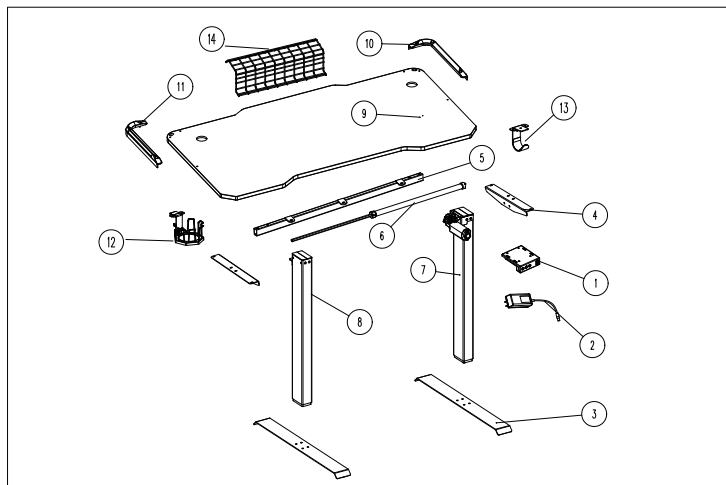





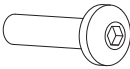

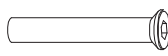





- Длина столешницы: 140 см
- Память 2-х положений стола
- Диапазон высоты: 72-120 см

# СПИСОК КОМПЛЕКТУЮЩИХ

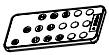

 <p>Панель управления (x1)</p>	 <p>Адаптер питания (x1)</p>	 <p>Основание для ножек (x2)</p>
 <p>Боковая пластина (x2)</p>	 <p>Перекладина (x1)</p>	 <p>Трансмиссионный стержень (x1)</p>
 <p>Правая колонна(x1)</p>	 <p>Левая колонна(x1)</p>	 <p>Столешница (x1)</p>
 <p>Правый светильник(x1)</p>	 <p>Левый светильник(x1)</p>	 <p>Держатель (x1)</p>
 <p>Держатель для наушников (x1)</p>	 <p>Управление кабелями(x1)</p>	



# СПИСОК КОМПЛЕКТУЮЩИХ

<p><b>A</b></p>  <p>ВИНТЫ M6 x 35 мм (x8)</p>	<p><b>B</b></p>  <p>ВИНТЫ M6 x 10 мм (x4)</p>	<p><b>C</b></p>  <p>ВИНТЫ M8 x 47 мм (x4)</p>	
<p><b>D</b></p>  <p>ВИНТЫ M5 x 14 мм (x17)</p>	<p><b>E</b></p>  <p>ВИНТЫ M4 x 12 мм (x4)</p>	<p><b>F</b></p>  <p>ВИНТЫ M5 x 12 мм (x2)</p>	
<p><b>G</b></p>  <p>ВИНТЫ M5 x 16 мм (x4)</p>	<p><b>H</b></p>  <p>18x6. 2x1 (x4)</p>	<p><b>I</b></p>  <p>Шестигранный ключ S = 5мм (x1)</p>	
<p><b>J</b></p>  <p>Шестигранный ключ S = 4мм (x1)</p>	<p><b>K</b></p>  <p>Шестигранный ключ S = 2мм (x1)</p>	<p><b>L</b></p>  <p>Ножка (x4)</p>	
<p><b>M</b></p>  <p>Резиновая прокладка (x11)</p>	<p><b>N</b></p>  <p>Зажим кабеля (x4)</p>	<p><b>O</b></p>  <p>(x2)</p>	
<p><b>P</b></p>  <p>(x1)</p>			
<p><b>Дополнительные</b></p>			
 <p>Винты M6 x 10 мм (x2)</p>	 <p>Винты M5 x 14 мм (x2)</p>	 <p>Винты M4 x 12 мм (x2)</p>	 <p>Резиновая прокладка (x2)</p>

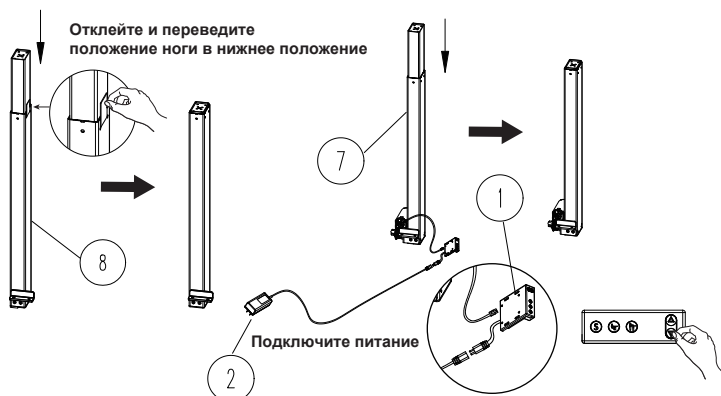
# Шаг 1



Прикрепите перекладину к ножкам стола

C	 M8×47mm(x4)
I	 S=5mm

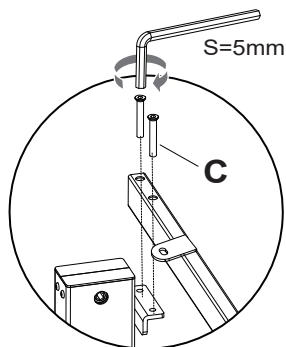
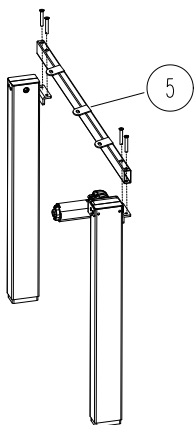

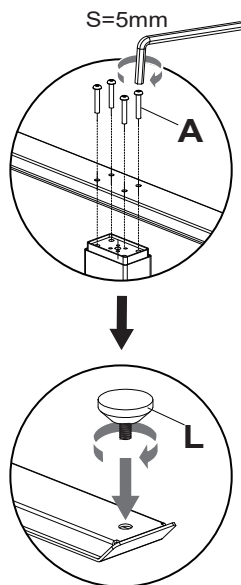
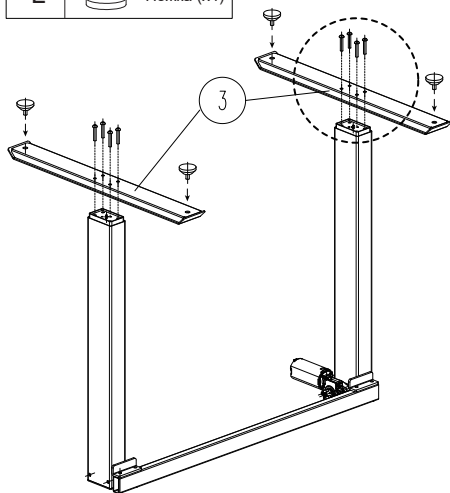

## Шаг 2

A	 M6×35mm (x8)
I	 S=5mm
L	 Ножка (x4)

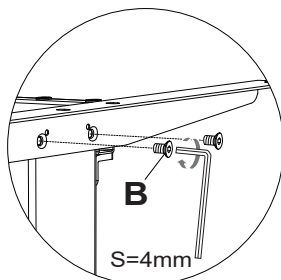
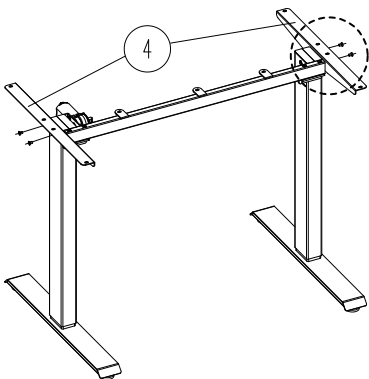

Закрепите боковые пластины на ножках



B	 M6×10mm(x4)
J	 S=4mm

### Шаг 3

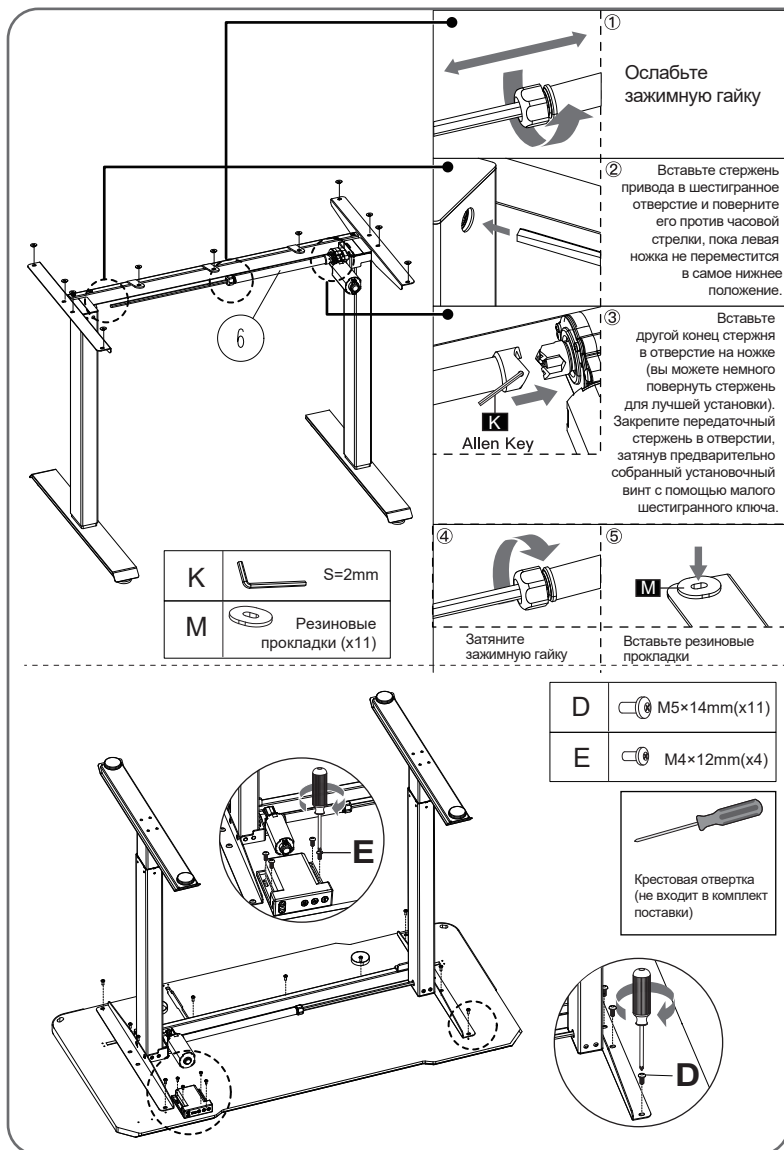

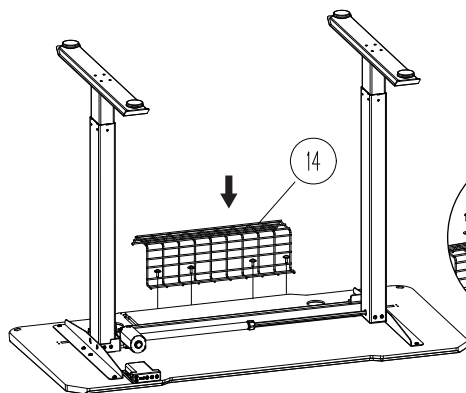

## Шаг 4

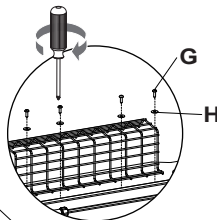

Крестовая отвертка  
(не входит в  
комплект поставки)



G	 M5×16mm(x4)
H	 φ18x6.2x1(x4)

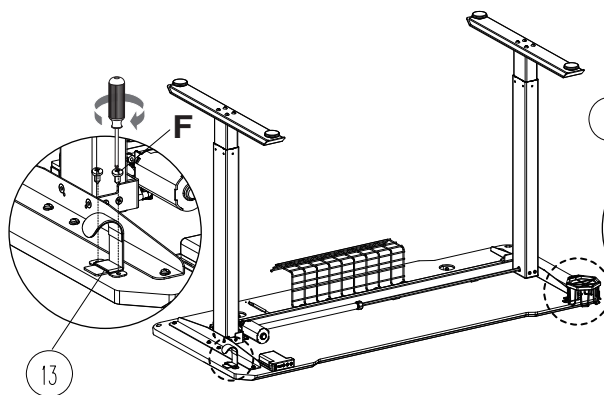

Крестовая отвертка  
(не входит в  
комплект поставки)



Для держателя наушников может  
быть выбрано разное положение

F	 M5×12mm(x2)
---	---

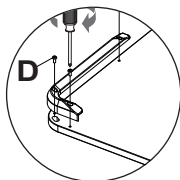
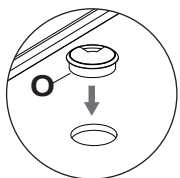

## Шаг 5



D	 M5×14mm(x6)
O	 (x2)

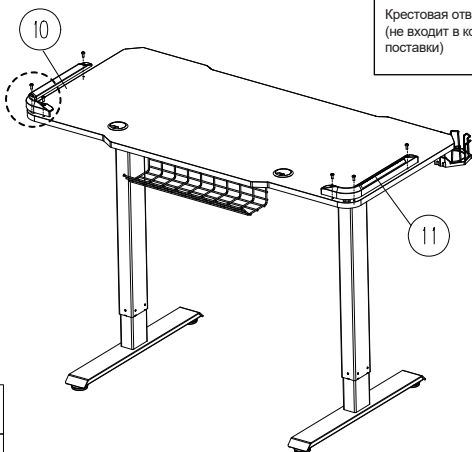



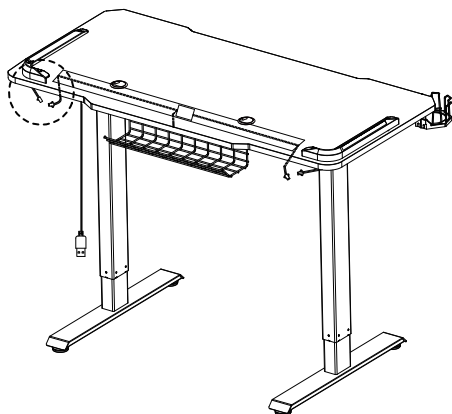
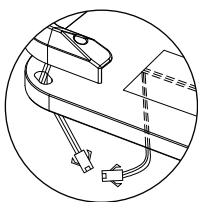



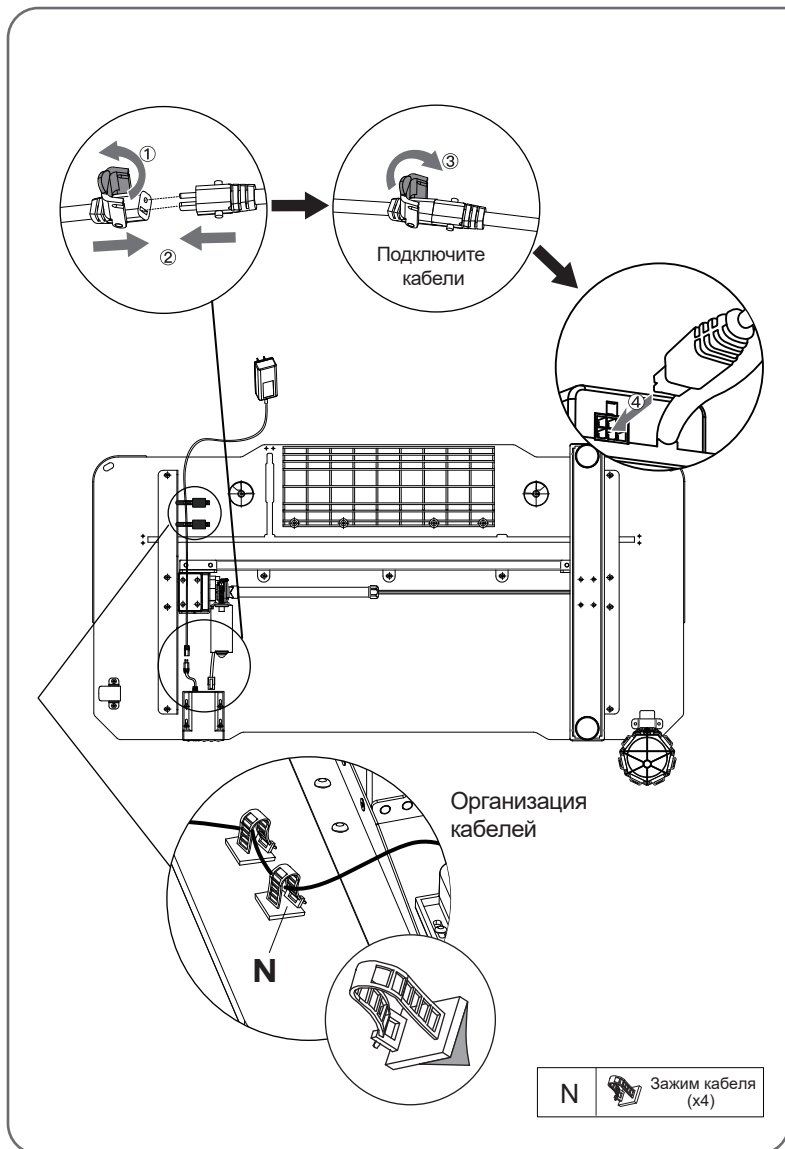





Крестовая отвертка  
(не входит в комплект поставки)























## Step 6



## Инструкция по управлению столом

	При нажатии на кнопку стол поднимется на 1 см. При нажатии и удерживании кнопки стол будет непрерывно подниматься, пока не достигнет наивысшего положения 120 см.
	При нажатии на кнопку стол опустится на 1 см. При нажатии и удерживании кнопки стол будет непрерывно опускаться, пока не достигнет самого нижнего положения 72 см.
	Нажмите кнопку «вверх» или «вниз», чтобы установить желаемое положение устройства. Нажмите кнопку [S], а затем нажмите  или кнопку  чтобы сохранить высоту.
	Когда вы настраиваете устройство для удобного сидения, нажмите кнопку [S], чтобы сохранить высоту, затем нажмите кнопку  . На экране вскоре появится [H1]. Это означает, что стол запомнит сохраненную вами высоту. Стол автоматически вернется на сохраненную вами высоту, если вы нажмете кнопку  .
	Когда вы настраиваете устройство в удобное для вас положение стоя, нажмите кнопку [S], чтобы сохранить высоту, затем нажмите кнопку  . На экране вскоре появится [H2], это означает, что стол запомнит сохраненную вами высоту. Стол автоматически вернется на сохраненную вами высоту, если вы нажмете кнопку  .
	Если стол уже находится в самом нижнем положении или возникают какие-либо проблемы, и вы хотите выполнить сброс, нажмите и удерживайте  в течение 5 секунд, и на экране отобразится RES. Продолжайте нажимать, и стол опустится в самое нижнее положение и немного отскочит. Сброс завершен, отображается базовая высота. Отпустите кнопку.

### Инженерный режим

<b>Изменить отображаемую единицу (Un)</b>	Нажмите и удерживайте кнопку  . На дисплее отобразится символ S и начнет мигать. Нажмите S еще раз, и на дисплее отобразится «Un». Нажмите  для выбора. Нажмите  или  для переключения между [IN] (дюймы) или [SI] (сантиметры). Нажмите S, чтобы сохранить ваш выбор.
<b>Изменение яркости (br)</b>	Нажмите и удерживайте кнопку  . На дисплее отобразится символ S и начнет мигать. Снова нажмите  и на дисплее отобразится «Un». Нажмите  или  , чтобы переключиться на «br». Нажмите  для выбора. Нажмите  или  для переключения между низкой (L), нормальной (n) или высокой (H) яркостью. Нажмите  , чтобы сохранить ваш выбор.
<b>Обнаружение столкновения (CF)</b>	Нажмите и удерживайте кнопку  . На дисплее отобразится символ S и начнет мигать. Снова нажмите  и на дисплее отобразится «Un». Нажмите  или  , чтобы переключиться на «CF». Нажмите  для выбора. Нажмите  или  для переключения между обнаружением силы столкновения «Выкл», «Низкая (L)», «Нормальная (n)» или «Высокая (H)». Нажмите  , чтобы сохранить свой выбор.

### Режим защиты (режим автоматической блокировки)

<b>Защита от перегрева</b>	Срабатывает при непрерывной работе в течение 2 минут. Выключить и включить и подождать не менее 18 минут перед регулировкой по высоте.
<b>Бессенсорная сигнализация</b>	E10: Сигнализирует, когда датчик двигателя не может быть обнаружен. Выключите питание. Проверьте соединение двигателя и блока управления, а затем снова включите питание.
<b>Защита от перегрузки</b>	E20: Если предупреждение сигнализирует во время подъема стола, уберите все со стола и попробуйте еще раз. Если предупреждение сигнализирует во время опускания стола, выключите питание, уберите все со стола и попробуйте еще раз.
<b>Защита от поврежденный</b>	E02: Срабатывает при вибрации, столкновении или наклоне стола при движении. Проверьте, нет ли вибрации, препятствий или наклона. Если вибрации, препятствий или наклона не было, выполните процесс сброса и попробуйте снова.
<b>Аварийный сигнал перенапряжения</b>	E32: Срабатывает, когда напряжение превышает требуемое значение. Отключите питание. Убедитесь, что соединение между источником питания и блоком управления в порядке. Включите питание.
<b>Аварийный сигнал пониженного напряжения</b>	E31: Срабатывает, когда напряжение ниже требуемого значения. Отключите питание. Убедитесь, что соединение между источником питания и блоком управления в порядке. Включите питание.
<b>Аварийный сигнал перепада</b>	E60: Срабатывает, когда разница в высоте между левой и правой ногами превышает установленное значение. Отключите питание. Убедитесь, что левая и правая нога на одной высоте. Если нет, повторите шаг 4 заново, чтобы они были одинаковой высоты. Включите питание.
<b>Защита от прерывания</b>	Стол останавливается и переходит в состояние защиты, когда кабели двигателя или линии ручного управления отсоединяются или отключаются случайно. Стол возвращается в нормальное состояние после повторного подключения.

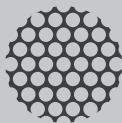

**cactus**  
OFFICE ASSISTANT

Дата изготовления указана на упаковке.

Срок службы — 7 лет.

**Импортер и уполномоченное лицо на принятие претензий на территории РФ:  
ООО “ДЕЛИЯ”,**

Адрес импортера и уполномоченного лица на принятие претензий на территории РФ:  
127521, Этаж 2, комната 2, Шереметьевская 47, Москва, Россия

**Изготовитель:**

**Цидун Вижн Маунтс Мануфактуринг Ко. Лтд. No. 669**

Адрес изготовителя:

Но. 669 Хуаши роуд, Цидун, Цзянсу Провинс, Китай

Произведено на заводе изготовителя в Китае.

Хранить в сухом месте при температуре от +5 °С +40 °С

Утилизация должна происходить в соответствии с местным законодательством.

Срок годности не ограничен.

[www.cactus-russia.ru](http://www.cactus-russia.ru)

**EAC**