

Haier

**ИНСТРУКЦИЯ ПО
ЭКСПЛУАТАЦИИ**

**ПАЙДАЛАНУ
ЖӨНІНДЕГІ
НҰСҚАУЛЫҚ**

**ПЕЧЬ
МИКРОВОЛНОВАЯ
БЫТОВАЯ**

**МИКРОТОЛҚЫНДЫ
ПЕШ**

**HMB-DG208BA
HMB-DG208SA**

**БЕРЕЖНО ХРАНИТЕ
ДАННУЮ ИНСТРУКЦИЮ**

**ОСЫ НҰСҚАУЛЫҚТЫ
ҰҚЫПТЫ САҚТАП ҚОЙЫҢЫЗ**

Внимательно прочитайте эту инструкцию до того, как использовать вашу микроволновую печь, и аккуратно храните ее.

Если вы будете следовать инструкциям, ваша микроволновая печь будет долго служить вам.

Өзіңіздің қысқа толқынды пешіңізді пайдаланар алдында осы нұсқаулықты мұқият оқып шығыңыз және оны ұқыпты сақтап қойыңыз.

Егер сіз нұсқаулықтарды сақтайтын болсаңыз, сіздің қысқа толқынды пешіңіз сізге ұзақ уақыт қызмет ететін болады.

МЕРЫ ПРЕДОСТОРОЖНОСТИ ДЛЯ ПРЕДОТВРАЩЕНИЯ ВОЗМОЖНОГО ЧРЕЗМЕРНОГО ВОЗДЕЙСТВИЯ МИКРОВОЛНОВОЙ ЭНЕРГИИ

- (А) Не пытайтесь эксплуатировать печь с открытой дверцей, так как это может привести к вредному воздействию микроволновой энергии. Не снимайте и не ломайте защитные блокировки!
- (В) Не помещайте никакие предметы между лицевой стороной печи и дверцей и не допускайте скопления грязи или остатков чистящего средства на уплотнительных поверхностях.
- (С) **ПРЕДУПРЕЖДЕНИЕ!** Если дверца или дверные уплотнения повреждены, печь нельзя эксплуатировать до тех пор, пока она не будет отремонтирована компетентным лицом.

ДОПОЛНЕНИЕ

Если этот бытовой аппарат не будет поддерживаться в чистоте, его поверхность может деградировать, что повлияет на срок службы аппарата и приведет к опасной ситуации.

Технические характеристики

Модель	HMB-DG208BA, HMB-DG208SA
Номинальное напряжение	230 В ~ 50 Гц
Номинальная потребляемая мощность (в режиме «микроволны»)	1270 Вт
Номинальная выходная мощность (в режиме «микроволны»)	800 Вт
Номинальная потребляемая мощность (в режиме «гриль»):	1000 Вт
Объем шкафа печи	20 л
Диаметр вращающегося поддона	Ø 255 мм
Габаритные размеры	440 × 359 × 259 мм
Вес нетто	11,07 кг

Транспортирование и хранение

Перевозить и хранить продукт необходимо в заводской упаковке, согласно указанным на ней манипуляционным знакам.

При погрузке, разгрузке и транспортировке соблюдайте осторожность.

Транспорт и хранилища должны обеспечивать защиту продукта от атмосферных осадков и механических повреждений.

ВАЖНЫЕ ИНСТРУКЦИИ ПО ТЕХНИКЕ БЕЗОПАСНОСТИ

ВНИМАНИЕ! Чтобы снизить риск возгорания, поражения электрическим током, травмирования людей или воздействия чрезмерной энергии микроволновой печи при использовании Вашего аппарата, соблюдайте основные меры предосторожности, включая следующее:

1. Прочитайте и соблюдайте указанные МЕРЫ ПРЕДОСТОРОЖНОСТИ ДЛЯ ПРЕДОТВРАЩЕНИЯ ВОЗМОЖНОГО ЧРЕЗМЕРНОГО ВОЗДЕЙСТВИЯ МИКРОВОЛНОВОЙ ЭНЕРГИИ.
2. Данным бытовым прибором могут пользоваться дети в возрасте от 8 лет и старше, а также лица с ограниченными физическими, сенсорными или умственными способностями или отсутствием опыта и знаний, если они делают это под присмотром или если они были проинструктированы по вопросам безопасного использования этого бытового прибора и понимают связанные с этим опасности. Детям запрещается играть с этим бытовым прибором. Очистка и доступное пользователю техническое обслуживание не должны производиться детьми, кроме случаев, когда они старше 8 лет и находятся под присмотром. Дети младше 8 лет должны держаться подальше от этого аппарата, кроме случаев, когда они находятся под постоянным присмотром взрослых.
3. Держите этот бытовой прибор и его шнур питания в месте, недоступном для детей младше 8 лет.
4. Если шнур питания поврежден, во избежание опасности он должен быть заменен производителем, его сервисным агентом или аналогичными квалифицированными специалистами. (Для бытового прибора с креплением типа Y)
5. **ВНИМАНИЕ!** Перед заменой лампы убедитесь, что прибор выключен, чтобы избежать возможности поражения электрическим током.
6. **ВНИМАНИЕ!** Выполнение любого обслуживания или ремонта, связанного со снятием крышки, обеспечивающей защиту от воздействия микроволновой энергии, опасно для человека, не являющегося компетентным специалистом.
7. **ВНИМАНИЕ!** Жидкости и прочие продукты питания нельзя разогревать в герметичных контейнерах, так как они могут взорваться.
8. При нагревании продуктов питания в пластиковых или бумажных контейнерах следите за печью, так как существует возможность воспламенения.
9. Используйте только такую посуду, которая пригодна для использования в микроволновых печах.
10. Если наблюдается появление дыма, выключите или отсоедините от сети прибор и держите дверцу закрытой, чтобы пламя погасло.
11. Нагревание напитков в микроволновой печи может привести к задержке извергающегося кипения, поэтому необходимо соблюдать осторожность при обращении с контейнером.
12. Содержимое бутылочек для кормления и банок для детского питания должно быть перемешано или встряхнуто, а температура проверена перед употреблением во избежание ожогов.

13. Яйца в скорлупе и целые сваренные вкрутую яйца не следует подогревать в микроволновой печи, так как они могут взорваться, например, после окончания процесса нагрева микроволнами.
14. Следует регулярно чистить печь и удалять все отложения продуктов питания.
15. Несоблюдение требований по поддержанию печи в чистом состоянии может привести к ухудшению качества поверхности, что может отрицательно сказаться на сроке службы прибора и, возможно, привести к возникновению опасной ситуации.
16. Во избежание перегрева прибор нельзя устанавливать за декоративной дверцей. (Это не относится к приборам с декоративной дверцей).
17. Используйте только температурный щуп, рекомендованный для данной печи. (для печей, оснащенных возможностью использования щупа для измерения температуры).
18. Микроволновую печь не следует размещать в шкафу, кроме случаев, когда если она была испытана при размещении в шкафу.
19. Микроволновая печь должна эксплуатироваться с открытой декоративной дверцей (для печей с декоративной дверцей).
20. Этот прибор предназначен для использования в бытовых и аналогичных условиях, например:
 - в кухонных зонах персонала в магазинах, офисах и в других служебных помещениях;
 - в номерах гостиниц, мотелей и других аналогичных жилых помещениях;
 - в загородных домах;
 - в мини-гостиницах с предусмотренным завтраком.
21. Микроволновая печь предназначена для подогрева продуктов питания и напитков. Сушка продуктов питания или одежды и подогрев грелок, тапочек, губок, влажной ткани и т.п. может привести к травмам, возгоранию или пожару.
22. При готовке в микроволновой печи не допускается использование металлических контейнеров для продуктов питания и напитков.
23. Прибор нельзя чистить с помощью пароочистителя.
24. Прибор предназначен для использования как отдельно стоящий аппарат.
25. Задняя поверхность приборов должна быть прислонена к стене.
26. Приборы не предназначены для эксплуатации с помощью внешнего таймера или отдельной системы дистанционного управления.
27. В рабочем состоянии температура незащищенных поверхностей может быть высокой.
28. ПРЕДУПРЕЖДЕНИЕ! Когда прибор работает в комбинированном режиме, дети должны пользоваться печью только под присмотром взрослых из-за наличия высоких температур.

Внимательно прочитайте и сохраните для дальнейшего использования.

ДЛЯ УМЕНЬШЕНИЯ РИСКА ТРАВМИРОВАНИЯ ЛЮДЕЙ В ПРИБОРЕ ИСПОЛЬЗУЕТСЯ ЗАЩИТНОЕ ЗАЗЕМЛЕНИЕ.

ОПАСНО!

Опасность поражения электрическим током. Прикосновение к некоторым внутренним элементам прибора

может привести к серьезной травме или к смерти. Не разбирайте этот прибор.

ВНИМАНИЕ!

Опасность поражения электрическим током. Неправильное использование заземления может привести к поражению электрическим током. Не вставляйте вилку в сетевую розетку до тех пор, пока прибор не будет правильно установлен и заземлен.

Этот прибор должен быть заземлен. В случае короткого замыкания, заземление снижает риск поражения электрическим током, обеспечивая проводник для выхода электрического тока. Этот прибор оборудован шнуром, имеющим заземляющий провод с заземляющей вилкой. Вилка должна быть вставлена в розетку, которая правильно установлена и заземлена. Обратитесь к квалифицированному электрику или специалисту по обслуживанию, если инструкции по заземлению не полностью понятны или если существуют сомнения относительно того, правильно ли заземлен прибор.

Если необходимо использовать удлинительный шнур, используйте только 3-жильный удлинитель.

1. Для уменьшения рисков запутывания или спотыкания о длинные провода, предусмотрен короткий шнур питания.
2. Если используется длинный шнур или удлинитель:
 - 1) Указанный номинальный ток шнура удлинителя должен быть, по крайней мере, не меньше, чем номинальный ток шнура питания печи.
 - 2) Удлинительный шнур должен быть трехжильным с защитным заземлением.
 - 3) Длинный шнур должен быть расположен так, чтобы он не волочился по столешнице или столу, где за него могут потянуть дети или случайно споткнуться.

ОЧИСТКА

Убедитесь в том, что прибор отключен от сети электропитания.

1. После использования почистите полость печи слегка влажной тканью.
2. Почистите аксессуары обычным способом в мыльной воде.
3. Рама дверцы и уплотнитель, а также соседние детали необходимо тщательно почистить влажной тканью, если они загрязнены.
4. Не используйте для чистки стекла дверцы печи жесткие абразивные чистящие средства или острые ме-

таллические скребки, так как при этом можно поцарапать поверхность, что может привести к разбиванию стекла.

5. Совет по чистке — Для облегчения очистки стенок полости, к которым может прикасаться приготовленная пища: Положите половинку лимона в миску, добавьте 300 мл (1/2 пинты) воды и нагревайте на 100% мощности микроволновой печи в течение 10 минут. Протрите печь мягкой сухой тканью.

ПОСУДА

Смотрите инструкцию в разделе «Материалы, которые можно использовать в микроволновой печи или которых следует избегать в микроволновой печи.» Могут существовать определенные неметаллические типы посуды, которые не являются безопасными для использования в микроволновой печи. Если есть сомнения, то можно проверить такую посуду, следуя приведенной ниже процедуре.

ОСТОРОЖНО!

Опасность

травмирования людей

Выполнение любого обслуживания или ремонта, связанного со снятием крышки, обеспечивающей защиту от воздействия микроволновой энергии, опасно для человека, не являющегося компетентным специалистом.

Тест для посуды:

1. Налейте в контейнер, безопасный для использования в микроволновой печи, 1 стакан холодной воды (250 мл) и поместите в него испытываемую посуду.
2. Включите печь на максимальной мощности на 1 минуту.
3. Осторожно пощупайте посуду. Если пустая посуда теплая, не используйте ее для приготовления пищи в микроволновой печи.
4. Время приготовления не должно превышать 1 минуты.

Материалы, которые можно использовать в печи

Посуда	Замечания
Емкость для поджаривания.	Следуйте инструкциям производителя. Днище емкости для поджаривания должно находиться на расстоянии порядка 3/16 дюйма (5 мм) над поворотным диском. Неправильное использование может привести к поломке поворотного стола.
Столовая посуда	Только подходящие для использования в микроволновой печи. Следуйте инструкциям производителя. Не используйте посуду с трещинами или сколами.
Стеклянные банки	Всегда снимайте крышку. Используйте только для подогрева пищи, пока она не станет теплой. Большинство стеклянных банок не являются термостойкими и могут треснуть.
Стеклянная посуда	Только термостойкая стеклянная посуда, предназначенная для использования в печи. Убедитесь, что нет металлической окантовки. Не используйте посуду с трещинами или сколами.
Пакеты для приготовления пищи в печи	Следуйте инструкциям производителя. Не завязывайте с помощью металлической завязки. Сделайте прорези, чтобы пар выходил.
Бумажные тарелки и чашки	Используйте только для кратковременного приготовления / разогрева. Не оставляйте печь без присмотра во время приготовления пищи.
Бумажные полотенца	Используйте для накрывания пищи и впитывания лишнего жира. Используйте под присмотром только для кратковременного приготовления пищи.
Пергаментная бумага	Используйте в качестве крышки для предотвращения разбрызгивания или для обертывания при пропаривании.
Пластмассовые изделия	Только подходящие для использования в микроволновой печи. Следуйте инструкциям производителя. Должна присутствовать метка «Безопасно для использования в микроволновой печи». Некоторые пластиковые контейнеры размягчаются по мере того, как пища внутри становится горячей. В пакетах для запекания и плотно закрытых пластиковых пакетах необходимо сделать разрезы или проколы в соответствии с указаниями на упаковках.

Пластиковая обертка	Только подходящие для использования в микроволновой печи. Используйте для обертывания пищи во время приготовления, чтобы сохранить влагу. Не позволяйте пластиковой обертке касаться пищи.
Термометры	Только безопасные для использования в микроволновой печи (термометры для мяса или кондитерских изделий).
Восковая бумага	Используйте в качестве обертки для предотвращения разбрызгивания и удержания влаги.

Материалы, которых следует избегать при использовании в микроволновой печи

Посуда	Замечания
Алюминиевый поднос	Может вызывать искрение. Переложите продукты питания на блюдо, безопасное для использования в микроволновой печи.
Пищевой картон с металлической ручкой	Может вызывать искрение. Переложите продукты питания на блюдо, безопасное для использования в микроволновой печи.
Металлическая или отделанная металлом посуда	Металл закрывает доступ микроволновой энергии к пище. Металлическая отделка может вызывать искрение.
Металлические завязки	Могут привести к искрению и вызвать пожар в печи.
Бумажные пакеты	Могут вызывать пожар в печи.
Пенопласт	Пенопласт может расплавиться или загрязнить жидкость внутри при воздействии высокой температуры.
Дерево	Древесина высыхает при использовании в микроволновой печи и может расколоться или треснуть.

НАЗВАНИЯ ЧАСТЕЙ И ПРИНАДЛЕЖНОСТЕЙ ПЕЧИ

(В случае каких-либо различий между прибором и иллюстрациями в данном руководстве, преимущественную силу имеет изделие).

Извлеките печь и все материалы из коробки и полости печи.

Ваша печь поставляется со следующими аксессуарами:

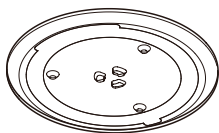

Стекло-
поднос



Узел поворотного
кольца

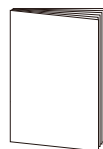

Руководство
по эксплуатации



Поворотный вал

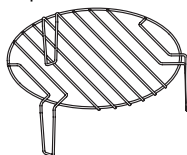

Решетка для гриля (не может использоваться
в микроволновой печи и должна быть
установлена на стеклянный поднос)

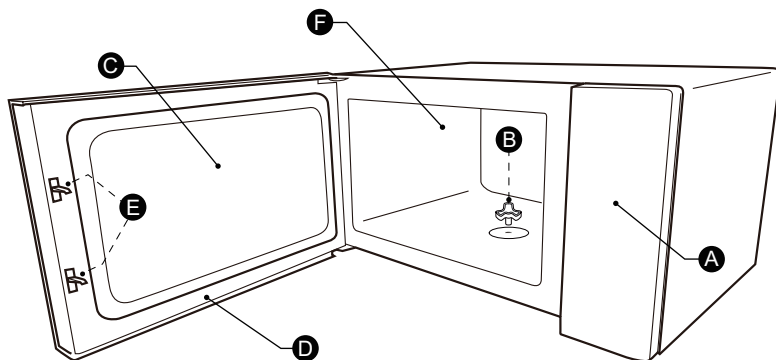

A) Панель управления

B) Поворотный вал

C) Смотровое окно

D) Дверь в сборе

E) Система предохранительной блокировки

F) Внутренняя полость печи

УСТАНОВКА ПОВОРОТНОГО СТОЛА

Очистка камеры для приготовления пищи и установка поворотного стола на место. При новой установке убедитесь, что с поворотного вала снята вся упаковка и транспортировочная лента. Перед первым использованием прибора для приготовления пищи необходимо правильно установить поворотный стол. Необходимо почистить камеру для приготовления пищи и принадлежности.

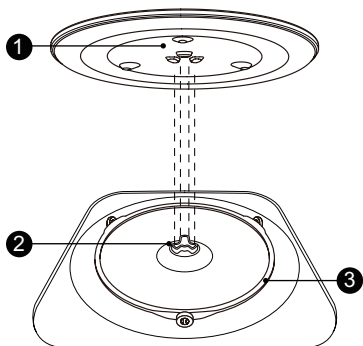

Как установить поворотный стол на место:

1. Установите узел поворотного кольца ③ в углубление в камере для приготовления пищи.
2. Поместите стеклянный поднос ① на узел поворотного кольца ③. Установите рельефные изогнутые линии в центре дна стеклянного лотка между тремя спицами вала. Убедитесь, что стеклянный поднос ① входит в зацепление с поворотным валом ② в центре пола камеры для приготовления пищи. Ролики на валу должны входить в нижний гребень поворотного стола.

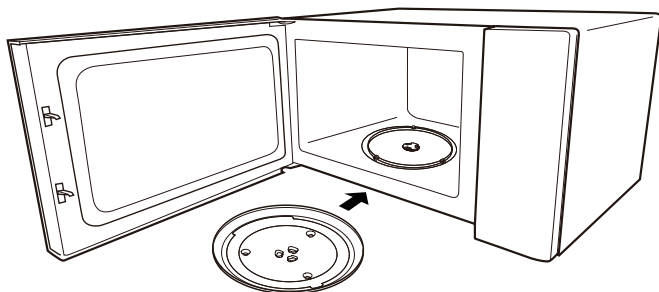

Примечание:

1. Никогда не используйте прибор без поворотного стола. Убедитесь, что он правильно зафиксирован. Поворотный стол может вращаться как по часовой стрелке, так и против часовой стрелки.
2. Никогда не устанавливайте стеклянный поднос вверх дном. Ничто не должно мешать движению поворотного стола.
3. При приготовлении пищи всегда необходимо использовать стеклянный поднос и поворотное кольцо.
4. Для приготовления пищи все продукты питания и контейнеры с едой всегда помещаются на стеклянный поднос.
5. Никогда не ограничивайте движение поворотного стола.
6. Если стеклянный поднос или поворотное кольцо треснули или сломались, обратитесь в ближайший авторизованный сервисный центр.

УСТАНОВКА СТОЛЕШНИЦЫ

Снимите все упаковочные материалы и аксессуары. Проверьте печь на наличие повреждений, таких как вмятины или сломанная дверца. Не устанавливайте печь, если она повреждена.

Шкаф: Удалите защитную пленку, находящуюся на поверхности корпуса микроволновой печи.

Не снимайте светло-коричневую слюдяную крышку, которая прикреплена к полости печи для защиты магнетрона.

Установка

1. Выберите ровную поверхность, обеспечивающую достаточное открытое пространство для впускных и/или выпускных вентиляционных отверстий.

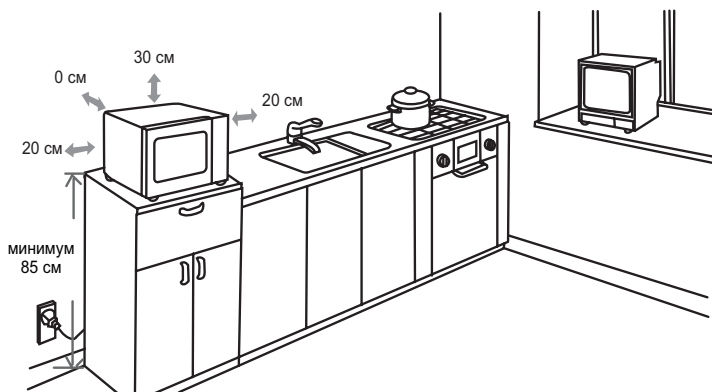

- (1) Минимальная высота установки — 85 см.
 - (2) Задняя поверхность прибора должна быть прислонена к стене. Оставьте минимальное свободное пространство 30 см над печью, а между печью и прилегающими стенами необходимо оставить минимальное расстояние 20 см.
 - (3) Не снимайте ножки со дна печи.
 - (4) Блокирование впускных и/или выпускных вентиляционных отверстий может привести к повреждению печи.
 - (5) Устанавливайте печь как можно дальше от радиоприемника и телевизора. Работа микроволновой печи может привести к созданию помех для приема радио или телевизионных сигналов.
2. Подсоедините печь к стандартной бытовой розетке питания. Убедитесь, что напряжение и частота сети совпадают с напряжением и частотой, указанным на паспортной табличке.

ПРЕДУПРЕЖДЕНИЕ!

Не устанавливайте печь над плитой или другим нагревательным прибором. При установке вблизи источника тепла или над ним печь может повредиться, и сервисная гарантия в данном случае будет аннулирована. Во время работы печи доступная для прикосновения поверхность может быть горячей.



ПАНЕЛЬ УПРАВЛЕНИЯ

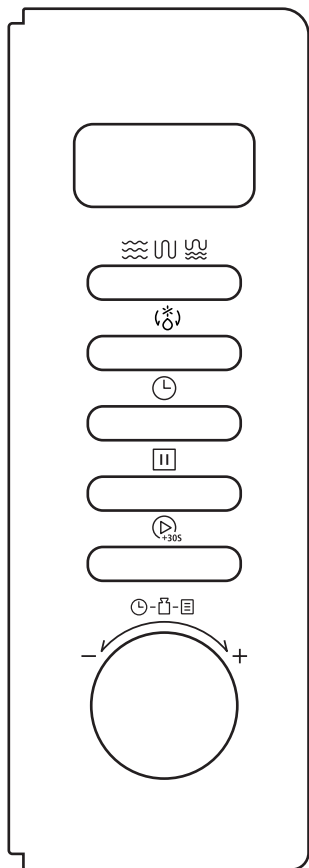

 Микро./Гриль/Комби.

 Вес/время разморозки

 Часы/таймер



 Стоп/Отмена

 Пуск/+30сек./Подтвердить

ИНСТРУКЦИЯ ПО ЭКСПЛУАТАЦИИ

1. Установка часов

Когда микроволновая печь включена в сеть, на дисплее будет отображаться «0:00», прозвучит однократный звуковой сигнал.

- 1) Нажмите кнопку **«Часы/Таймер»**, цифра часов будет мигать;
- 2) Поворачивайте ручку  для того, чтобы изменить значение часов, и выберите значение от 0 до 23.
- 3) Нажмите кнопку **«Часы/таймер»**, начнут мигать цифры минут.
- 4) Поворачивайте ручку  для того, чтобы изменить значение минут, и выберите значение от 0 до 59.
- 5) Нажмите кнопку **«Часы/таймер»**, чтобы завершить установку часов. Символ «:» будет мигать.

Примечание 1) Если часы не установлены, они не будут работать при включении питания.

- 2) Во время процесса установки часов, если в течение 1 минуты не будет подан сигнал срабатывания, печь автоматически вернется в предыдущее состояние.

2. Кухонный таймер

- 1) Нажмите **«Часы/таймер»** дважды, отобразится 00:00;
- 2) Поверните  для установки времени, максимальное значение — 95:00.
- 3) Нажмите **« Пуск/+30сек./Подтвердить »**, чтобы начать обратный отсчет.

3. Приготовление пищи в микроволновой печи



- 1) Нажмите кнопку **«Микро./Гриль/Комби.»** один раз, на дисплее появится «P100».
- 2) Нажимайте кнопку **«Микро./Гриль/Комби.»** несколько раз или поворачивайте ручку  для выбора мощности микроволновой печи — значения «P100», «P80», «P50», «P30», «P10» будут отображаться по порядку.
- 3) Для подтверждения нажмите **«Пуск/+30сек./Подтвердить»**.
- 4) Поворачивайте ручку , чтобы отрегулировать время приготовления пищи. (Максимальное значение — 95:00).
- 5) Чтобы начать приготовление пищи нажмите кнопку **«Пуск/+30сек./Подтвердить»**.

Диаграмма микроволновой мощности



Микроволновая мощность	100%	80%	50%	30%	10%
Дисплей	P100	P80	P50	P30	P10

4. Приготовление пищи на гриле

- 1) Нажимайте кнопку «**Микро./Гриль/Комби.**» несколько раз, пока не появится надпись «G-1».
- 2) Для подтверждения режима гриля нажмите кнопку «**Пуск/+30сек./Подтвердить**», на дисплее отобразится 0:05.
- 3) Поворачивайте ручку «» для настройки времени гриля. (Максимальное значение — 95:00).
- 4) Чтобы начать приготовление пищи нажмите кнопку «**Пуск/+30сек./Подтвердить**».

Примечание: во время приготовления пищи на гриле звуковой сигнал напомнит о необходимости перевернуть еду.

5. Комбинированное приготовление пищи

- 1) Нажмите кнопку «**Микро./Гриль/Комби.**» один раз, на дисплее появится «P100».
- 2) Нажимайте кнопку «**Микро./Гриль/Комби.**» несколько раз или поворачивайте ручку «» для выбора режима комбинирования, доступны режимы «С-1» и «С-2».
- 3) Для подтверждения нажмите кнопку «**Пуск/+30сек./Подтвердить**».
- 4) Поворачивайте ручку «», чтобы отрегулировать время приготовления пищи. (Максимальное значение — 95:00).
- 5) Чтобы начать приготовление пищи нажмите кнопку «**Пуск/+30сек./Подтвердить**».

6. Быстрая готовка

- 1) В режиме ожидания нажмите кнопку «**Пуск/+30сек./Подтвердить**», чтобы готовить при 100% уровне мощности в течение 30 секунд. Каждое нажатие на одну и ту же клавишу может увеличить время на 30 секунд. Максимальное время приготовления составляет 95 минут.

- 2) Во время процесса приготовления в микроволновой печи, на гриле и в режиме комбинированного приготовления и размораживания нажимайте кнопку **«Пуск/+30сек./Подтвердить»**, чтобы увеличить время приготовления.
- 3) В состоянии ожидания поверните  влево, чтобы выбрать время приготовления напрямую. После выбора времени нажмите кнопку **«Пуск/+30сек./Подтвердить»**, чтобы начать приготовление. Микроволновая мощность составляет 100%.

Примечание: В состоянии автоматического меню и размораживания по весу время приготовления нельзя увеличить, нажав кнопку **«Пуск/+30сек./Подтвердить»**.

7. Разморозка по весу

- 1) Нажмите кнопку **«Вес/время разморозки»** один раз, на экране появится «dEF1».
- 2) Поверните , чтобы выбрать вес продукта. Диапазон веса составляет 100-2000 г.
- 3) Нажмите кнопку **«Пуск/+30сек./Подтвердить»**, чтобы начать размораживание.

8. Разморозка по времени



- 1) Нажмите **«Вес/время разморозки»** дважды, на экране появится «dEF2».
- 2) Поверните , чтобы выбрать время приготовления.
- 3) Нажмите кнопку **«Пуск/+30сек./Подтвердить»**, чтобы начать размораживание.

Примечание: Мощность размораживания составляет P30. И она не изменится.



9. Многоступенчатое приготовление пищи

Максимально можно установить два этапа. Если на одном из этапов производится размораживание, то оно должно автоматически переходить на первый этап. После каждого этапа зуммер прозвонит один раз, и начнется следующий этап. Примечание: Автоматическое меню, ускоренное приготовление и кухонный таймер не могут быть установлены в качестве одного из этапов многоступенчатого приготовления.

Пример: Если вы хотите разморозить продукты в течение 5 минут, а затем готовить при 80% микроволновой мощности в течение 7 минут. Действовать нужно следующим образом:

- 1) Нажмите кнопку **«Вес/время разморозки»** дважды, на экране появится «dEF2»;
- 2) Поверните , чтобы настроить время размораживания 5 минут;
- 3) Нажмите кнопку **«Микро./Гриль/Комби.»** один раз;
- 4) Поворачивайте ручку  для выбора 80% микроволновой мощности, пока на дисплее не появится «P80»;
- 5) Для подтверждения нажмите кнопку **«Пуск/+30сек./Подтвердить»**;
- 6) Поверните , чтобы установить время приготовления 7 минут;
- 7) Нажмите **«Пуск/+30сек./Подтвердить»** для начала приготовления.

10. Автоматическое меню

- 1) В режиме ожидания поверните  вправо, чтобы выбрать меню от «А-1» до «А-7»;
- 2) Нажмите кнопку **«Пуск/+30сек./Подтвердить»** для подтверждения выбранного меню;
- 3) Поверните , чтобы выбрать вес продукта;
- 4) Чтобы начать приготовление пищи нажмите кнопку **«Пуск/+30сек./Подтвердить»**.

Автоматическое меню

Меню	Масса	Отображение на дисплее	Мощность
А-1 Обеденная тарелка	250 г	250	P100
	350 г	350	
А-2 Курица	400 г	400	C-1+G-1
	800 г	800	
	1200 г	1200	
А-3 Замороженные овощи	150 г	150	P100
	350 г	350	
	500 г	500	
А-4 Картофель	1/(230 г)	1	P100
	2	2	
	3	3	
А-5 Замороженная пицца	100 г	100	C-1+G-1
	200 г	200	
	400 г	400	
А-6 Напитки	1 чашка (120 мл)	1	P100
	2 чашки (240 мл)	2	
	3 чашки (360 мл)	3	
А-7 Попкорн	50 г	50	P100
	100 г	100	

11. Функция блокировки от детей

Вы можете использовать эту функцию, чтобы предотвратить случайное включение печи детьми.

Блокировка: В режиме ожидания нажмите кнопку **«Стоп/Отмена»** на 3 секунды, раздастся длинный «бип», означающий вход в состояние блокировки от детей.

Снятие блокировки: В заблокированном состоянии нажмите **«Стоп/Отмена»** в течение 3 секунд, печь издаст длинный звуковой сигнал, обозначающий, что блокировка снята.

12. Дополнительные функции

Во время приготовления нажмите кнопку **«Часы/таймер»**, чтобы проверить текущее время. Он будет отображаться в течение 3 секунд.

13. Технические характеристики

- 1) При повороте ручки в самом начале зуммер прозвучит один раз;
- 2) Если дверца будет открыта во время приготовления пищи, то для продолжения приготовления необходимо нажать кнопку **«Пуск/+30сек./Подтвердить»**;
- 3) После установки программы приготовления, если в течение 1 минуты не будет нажата кнопка **«Пуск/+30сек./Подтвердить»**. На дисплее отобразится текущее время. Настройка будет отменена.
- 4) Зуммер прозвучит один раз при эффективном нажатии, при неэффективном нажатии не будет никакой реакции.
- 5) Зуммер прозвучит пять раз, напоминая об окончании приготовления пищи.

Поиск и устранение неисправностей

Нормальное состояние	
Микроволновая печь мешает приему ТВ	При работе микроволновой печи прием радио и ТВ может быть нарушен. Похожая ситуация возникает при использовании небольших электроприборов, таких как миксер, пылесос или электрический вентилятор. Это нормально.
Свет внутри печи горит тускло.	При приготовлении пищи в микроволновой печи с низкой мощностью свет в печи может стать тусклым. Это нормально.
Запотевание дверцы, горячий воздух из вентиляционных отверстий	При приготовлении пищи, из нее может выходить пар. Главным образом пар выходит из вентиляционных отверстий. Но некоторая его часть может скапливаться на холодных поверхностях, таких как дверца печи. Это нормально.
Печь включилась случайно без еды внутри.	Запрещается включать прибор без какой-либо пищи внутри. Это очень опасно.

Неисправность	Возможная причина	Способ устранения
Печь невозможно включить.	(1) Неплотно подсоединен к розетке шнур питания.	Отсоедините. Подключите еще раз через 10 секунд.
	(2) Срабатывает плавкий предохранитель или автоматический выключатель.	Замените предохранитель или выполните сброс автоматического выключателя (отремонтированного квалифицированным специалистом нашей компании)
	(3) Проблема с розеткой.	Испытайте розетку с помощью других электрических приборов.
Печь не нагревается.	(4) Дверца плохо закрыта.	Плотно закройте дверцу.



Согласно директиве по отходам электрического и электронного оборудования (ОЭЭО), эти отходы следует собирать и перерабатывать отдельно. Если в любое время в будущем Вам понадобится утилизировать этот прибор, пожалуйста, не утилизируйте это изделие вместе с бытовыми отходами. Отправьте это изделие в пункты сбора ОЭЭО, где это возможно.



Служба поддержки клиентов

Мы рекомендуем обращаться в службу поддержки клиентов компании «Хайер», а также использовать оригинальные запасные части. Если у вас возникли проблемы с вашей бытовой техникой, пожалуйста, сначала изучите раздел «Устранение неисправностей». Если вы не нашли решения проблемы, пожалуйста, обратитесь:

— к вашему официальному дилеру или

— в наш колл-центр:

8-800-250-43-05 (РФ),

8-10-800-2000-17-06 (РБ),

— на сайт www.haier-europe.com, где вы можете оставить заявку на обслуживание, а также найти ответы на часто задаваемые вопросы.

Обращаясь в наш сервисный центр, пожалуйста, подготовьте следующую информацию, которую вы можете найти на паспортной табличке и в чеке:

Модель _____

Серийный номер _____

Дата продажи _____



Также, пожалуйста, проверьте наличие гарантии и документов о продаже.

Важно! Отсутствие на приборе серийного номера делает невозможной для Производителя идентификацию прибора и, как следствие, его гарантийное обслуживание. Запрещается удалять с прибора заводские идентифицирующие таблички. Отсутствие заводских табличек может стать причиной отказа выполнения гарантийных обязательств.

В настоящий документ могут быть внесены изменения без предварительного уведомления. Производитель оставляет за собой право вносить изменения в конструкцию и комплектацию изделия без дополнительного уведомления.

Продукция соответствует требованиям технических регламентов Евразийского экономического (Таможенного) союза.

Сертификат соответствия № ЕАЭС RU С-CN.ГБ09.В.00380/21 от 20.10.2021 действует до 19.10.2026.

Декларация о соответствии № ЕАЭС N RU Д-CN.РА01.В.94054/21 от 22.10.2021 действует до 21.10.2026.

Более подробные сведения указаны в Едином реестре выданных сертификатов соответствия и зарегистрированных деклараций о соответствии Евразийского экономического союза.

ГАРАНТИЙНЫЕ УСЛОВИЯ

Уважаемый покупатель!

Корпорация Haier, находящаяся по адресу: Room S401, Haier Brand building, Haier Industry park, Hi-tech Zone, Laoshan District, Qingdao, Китай, благодарит Вас за Ваш выбор, гарантирует высокое качество и безупречное функционирование данного изделия при соблюдении правил его эксплуатации. Официальный срок службы на изделия бытовой техники, предназначенные для использования в быту: на телевизоры, микроволновые печи — 5 лет, на планшетные компьютеры, ноутбуки и приставки телевизионные — 3 года, на пылесосы — 4 года, на мобильные телефоны и гироскутеры — 2 года, на остальные товары — 7 лет со дня передачи изделия конечному потребителю. Учитывая высокое качество продукции, фактический срок службы может значительно превышать официальный. Рекомендуем по окончании срока службы обратиться в Авторизованный сервисный центр для проведения профилактических работ и получения рекомендаций. Вся продукция изготовлена с учетом условий эксплуатации и соответствует требованиям технических регламентов Евразийского экономического (Тамогоженного) союза.

Во избежание недоразумений, убедительно просим Вас при покупке внимательно изучить эксплуатационную документацию, условия гарантийных обязательств. Данное изделие представляет собой технически сложный товар бытового назначения. Если купленное Вами изделие требует специальной установки и подключения, настоятельно рекомендуем Вам обратиться к Авторизованному сервисному центру Haier.

Корпорация Haier подтверждает принятие на себя обязательств по удовлетворению требований потребителей, установленных действующим законодательством о защите прав потребителей, иными нормативными актами в случае обнаружения недостатков изделия. Однако Корпорация Haier оставляет за собой право отказать как в гарантийном, так и дополнительном сервисном обслуживании изделия в случае несоблюдения изложенных ниже условий.

Условия гарантийного и дополнительного сервисного обслуживания

Корпорация Haier устанавливает гарантийный срок 12 месяцев со дня передачи товара потребителю и производит дополнительное сервисное обслуживание в течение 36 месяцев со дня передачи товара потребителю*. Во избежание возможных недоразумений, сохраняйте в течение срока службы документы, прилагаемые к изделию (товарный чек, кассовый чек, эксплуатационная документация). Дополнительное сервисное обслуживание изделия — бесплатное для потребителя устранение недостатков изделия, возникших по вине Изготовителя. Данная услуга оказывается только при предъявлении владельцем изделия товарного и кассового чеков, иных документов, подтверждающих факт покупки изделия.

Гарантийное обслуживание производится исключительно Авторизованными сервисными центрами Haier. Полный список Авторизованных сервисных центров вы можете узнать в Информационном центре Haier по телефону:

8-800-250-43-05 — для Потребителей из России (бесплатный звонок из регионов России)

8-10-800-2000-17-06 — для Потребителей из Беларуси (бесплатный звонок из регионов Беларуси)

или на сайте: www.haier-europe.com или сделав запрос по электронной почте: help@haieronline.ru.

Данные Авторизованных сервисных центров могут быть изменены, за справками обращайтесь в Информационный центр Haier.

Гарантийное и дополнительное сервисное обслуживание не распространяется на изделия, недостатки которых возникли вследствие:

- нарушения потребителем условий и правил эксплуатации, хранения и/или транспортировки товара;
- неправильной установки и/или подключения изделия;
- нарушения технологии работ с холодильным контуром и электрическими подключениями, как и привлечение к монтажу Изделия лиц, не имеющих соответствующей квалификации, подтвержденной документально;
- отсутствия своевременного технического обслуживания Изделия в том случае, если этого требует эксплуатационная документация;
- избыточного или недостаточного давления в водопроводной сети;
- применения мощных средств, несоответствующих данному типу изделия, а также превышения рекомендуемой дозировки мощных средств;
- использования изделия в целях, для которых оно не предназначено;
- действий третьих лиц: ремонт или внесение несанкционированных изготовителем конструктивных или схемотехнических изменений неуполномоченными лицами;
- отклонений от стандартов и норм питающих сетей;
- действия непреодолимой силы (стихия, пожар, молния т. п.);
- несчастных случаев, умышленных или неосторожных действий потребителя или третьих лиц;
- если обнаружены повреждения, вызванные попаданием внутрь изделия посторонних предметов, веществ, жидкостей, насекомых, продуктов жизнедеятельности насекомых;
- срабатывание термозащиты в следствии включения не заполненного/не полностью заполненного водой бака водонагревателя.

Гарантийное и дополнительное сервисное обслуживание не распространяется на следующие виды работ:

- установка и подключение изделия на месте эксплуатации;
- инструктаж и консультирование потребителя по использованию изделия;
- очистка изделия снаружи либо изнутри.

Гарантийному и дополнительному сервисному обслуживанию не подлежат нижеперечисленные расходные материалы и аксессуары:

- фильтры для кондиционеров;
- фильтры, шланги для подвода /слива воды для стиральных и посудомоечных машин;
- шланги, трубки, щетки, насадки, пылесборники, фильтры для пылесосов;
- тарелки, вертелы, решетки, блюда и подставки для микроволновых печей;
- фильтры, поглотители запахов, лампочки, полки, ящики, подставки и другие емкости для хранения продуктов в холодильниках;
- пульты управления, аккумуляторные батареи, элементы питания, внешние блоки питания и зарядные устройства;
- документация, прилагаемая к изделию.

Периодическое обслуживание изделия (замена фильтров и т. д.) производится по желанию потребителя за дополнительную плату.

Важно! Отсутствие на приборе серийного номера делает невозможной для Изготовителя идентификацию прибора и, как следствие, его гарантийное обслуживание. Запрещается удалять с прибора заводские идентифицирующие таблички. Повреждение или отсутствие заводских табличек может стать причиной отказа выполнения гарантийных обязательств.

*дополнительное сервисное обслуживание не распространяется на электрические водонагреватели, микроволновые печи, холодильники моделей HRB-331, морозильники, газовые плиты, пылесосы, пылесосы-роботы, телевизоры, приставки телевизионные, планшетные компьютеры, ноутбуки, мобильные телефоны, гироскутеры.

МИКРОТОЛҚЫНДЫ ЭНЕРГИЯНЫҢ ЫҚТИМАЛ ШАМАДАН ТЫС ӘСЕРІН БОЛДЫРМАУҒА АРНАЛҒАН САҚТЫҚ ШАРАЛАРЫ

- (А) Пешті ашық есікшесімен пайдалануға тырыспаңыз, өйткені бұл микротолқынды энергияның зиянды әсеріне апаруы мүмкін. Қорғаныш бұғаттауларын шешіп алмаңыз және сындырмаңыз!
- (В) Пештің беттік жағы мен есікшесі арысына ешқандай заттарды орналастырмаңыз және тығыздауыш беттерде ластың немесе тазартқыш құрал қылдықтарының жиналуына жол бермеңіз.
- (С) ЕСКЕРТУ! Егер есік немесе есік тығыздаулары зақымдалса, пешті білікті маман жөндегенше пайдалануға болмайды.

ҚОСЫМША

Егер бұл тұрмыстық аппарат таза күйінде ұсталмаса, оның беткі қабаты ыдырайды, бұл аппараттың қызмет ету мерзіміне әсер етеді және қауіпті жағдайға әкеледі.

Техникалық сипаттамалары

Үлгі	HMB-DG208BA, HMB-DG208SA
Атаулы кернеу	230 В ~ 50 Гц
Номиналды тұтынылатын қуат («микротолқын» режимінде)	1270 Вт
Номиналды шығыс қуаты («микротолқын» режимінде)	800 Вт
Тұтынылатын атаулы қуат («гриль» режимінде):	1000 Вт
Пеш шкафының көлемі	20 л
Айналатын түпқойманың диаметрі	Ø 255 мм
Габариттік өлшемдері	440 × 359 × 259 мм
Нетто салмағы	11,07 кг

Тасымалдау және сақтау

Өнімді қаптамасында көрсетілген манипуляциялық белгілерге сәйкес зауыт қаптамасында тасымалдау және сақтау қажет.

Тиеу, түсіру және тасымалдау кезінде сақ болыңыз.

Көлік пен қойма өнімнің атмосфералық жауын-шашыннан және механикалық зақымдалудан қорғалуын қамтамасыз етуі тиіс.

ҚАУІПСІЗДІК ТЕХНИКАСЫ БОЙЫНША МАҢЫЗДЫ НҰСҚАУЛАР

НАЗАР АУДАРЫҢЫЗ!

Тұтану, электр тогымен зақымдану, адамдарды жарақаттау немесе аппаратыңызды қолданған кезде микротолқынды пештің шамадан тыс энергиясының әсерін азайту үшін, төмендегілерді қоса негізгі сақтық шараларын сақтаңыз:

1. МИКРОТОЛҚЫНДЫ ЭНЕРГИЯНЫҢ ШАМАДАН ТЫС ЫҚТИМАЛ ӘСЕРІН БОЛДЫРМАУ ҮШІН көрсетілген **САҚТЫҚ ШАРАЛАРЫН** оқып шығыңыз және сақтаңыз.
2. Бұл тұрмыстық аспапты 8 жастан асқан балалар, сондай-ақ физикалық, сенсорлық немесе ақыл-ой қабілеті шектеулі немесе тәжірибесі мен білімі жоқ адамдар, егер олар мұны қадағалаумен жасаса немесе осы тұрмыстық аспапты қауіпсіз пайдалану мәселелері бойынша нұсқау берілсе және онымен байланысты қауіптерді түсінсе, пайдалана алады. Балаларға осы тұрмыстық аспаппен ойнауға тыйым салынады. Пайдаланушы үшін қолжетімді тазалауды және техникалық қызмет көрсетуді, олар 8 жастан асқан және қадағалауда болған жағдайды қоспағанда, балалар жүргізбеуі керек. 8 жасқа толмаған балалар олар ересектің тұрақты бақылауында болған жағдайлардан басқа, бұл аппараттан алшақ тұруы тиіс.
3. Бұл тұрмыстық аспапты және оның қуат сымын 8 жасқа толмаған балалардың қолы жетпейтін жерде ұстаңыз.
4. Егер қуат сымы зақымдалса, қауіпті болдырмау үшін оны өндіруші, сервистік агент немесе ұқсас білікті мамандар байқауы тиіс. (Ү типті бекітпесі бар тұрмыстық аспап үшін)
5. **НАЗАР АУДАРЫҢЫЗ!** Шамды ауыстырудың алдында электр тогымен зақымдануды болдырмау үшін аспап сөндірілуі тиіс.
6. **НАЗАР АУДАРЫҢЫЗ!** Микротолқынды энергияның әсерінен қорғауды қамтамасыз ететін қақпақты алумен байланысты кез келген қызмет көрсетуді немесе жөндеуді орындау білікті маман болып табылмайтын адам үшін қауіпті.
7. **НАЗАР АУДАРЫҢЫЗ!** Сұйықтықтар мен басқа азық-түлік өнімдерін саңылаусыз контейнерлерде қыздыруға болмайды, өйткені олар жарылуы мүмкін.
8. Азық-түлік өнімдерін пластикті немесе қағаз контейнерлерде қыздырған кезде пешті бақылаңыз, өйткені жалындау қаупі бар.
9. Микротолқынды пештерде қолдануға жарамды ыдысты ғана қолданыңыз.
10. Егер түтіннің пайда болуы байқалса, аспапты сөндіріңіз немесе желіден ажыратыңыз және жалынды өшіру үшін есікті жабық ұстаңыз.
11. Қысқа толқынды пеште сусындарды қыздыру ақтарылып жатқан қайнаудың кідірісіне әкеле алады, сондықтан контейнермен жұмыс істеген кезде абай болу қажет.

12. Тамақтандыруға арналған шөл-мектердің және балалар тамақтарына арналған құтылардың ішіндегісі араластырылған немесе шайқалған болуы, ал күйік алмау үшін пайдаланар алдында температурасы тексерілуі тиіс.
13. Қабықтағы жұмыртқаны және бітеу пісірілген жұмыртқаны микротолқынды пеште жылытпау қажет, себебі ол микротолқындармен жылыту процесі аяқталғаннан кейін, мысалы, жарылуы мүмкін.
14. Пешті үнемі тазарту және азық-түлік өнімдерінің барлық шөгінділерін жою керек.
15. Пешті таза күйде сақтау бойынша талаптарды сақтамау бет сапасының нашарлауына әкелуі мүмкін, бұл аспаптың қызмет ету мерзіміне кері әсер етуі, қауіпті жағдаяттың пайда болуына әкелуі мүмкін.
16. Қызып кетуді болдырмау үшін аспапты сәндік есіктің артына орнатуға болмайды. (Бұл сәндік есігі бар аспаптарға жатпайды).
17. Осы пешке ұсынылған температуралық сүңгішті ғана қолданыңыз (температураны өлшеу үшін сүңгішті қолдану мүмкіндігімен жабдықталған пештер үшін).
18. Ол шкафқа орналастырған кезде сыналған жағдайлардан басқа, микротолқынды пешті шкафқа орнатпаған жөн.
19. Микротолқынды пешті ашық сәндік есігімен пайдалану керек (сәндік есігі бар пештер үшін). 20. Бұл аспап тұрмыстық және ұқсас жағдайларда қолдануға арналған, мысалы:
 - дүкендерде, кеңселерде және басқа қызметтік үй-жайларда қызметкерлердің асүйлік аймақтарында;
 - қонақ үйлер, мейманханалар және басқа ұқсас тұрғын үй-жайлар нөмірлерінде;
 - қала сыртындағы үйлерде;
 - таңғы асы қарастырылған шағын қонақ үйлерде.
21. Микротолқынды пеш азық-түлік өнімдерін және сусындарды жылытуға арналған. Азық-түлік өнімдерін немесе киімді кептіру және жылытқыларды, төпішкелерді, ысқыштарды, дымқыл матаны және т.б. заттарды жылыту жарақатқа, тұтануға немесе өртке әкелуі мүмкін.
22. Микротолқынды пеште ас әзірлеген кезде азық-түлік өнімдері мен сусындар үшін металл контейнерлерді қолдануға жол берілмейді.
23. Аспапты бутазартқыштың көмегімен тазалауға болмайды.
24. Аспап бөлек тұрған аппарат ретінде қолдануға арналған.
25. Аспаптардың артқы беткі қабаты қабырғаға жанасуы тиіс.
26. Аспаптар сыртқы таймердің немесе жеке қашықтан басқарудың бөлек жүйесінің көмегімен пайдалануға арналмаған.
27. Жұмыс күйінде қорғалмаған беткі қабаттардың температурасы жоғары болуы мүмкін.
28. ЕСКЕРТУ! Аспап құрамдас режимде жұмыс істесе, жоғары температураларға байланысты балалар пешті тек қана ересектердің бақылауымен қолдануы тиіс.

Мұқият оқып шығыңыз және кейінгіде пайдалану үшін сақтап қойыңыз.

АДАМДАРДЫ ЖАРАҚАТТАУ ҚАУПІН АЗАЙТУ ҮШІН АСПАПТА ҚОРҒАНЫС ЖЕРГЕ ТҰЙЫҚТАУ ҚОЛДАНЫЛАДЫ.

ҚАУІПТІ!

Электр тогымен зақымдану қаупі Аспаптың кейбір ішкі элементтеріне жанасу күрделі жарақатқа немесе өлімге

НАЗАР АУДАРЫҢЫЗ!

Электр тогымен зақымдану қаупі жерге тұйықтауды қате пайдалану электр тогымен зақымдануға апаруы мүмкін. Аспап дұрыс орнатылмайынша және жерге тұйықталмайынша ашаны желілік розеткаға тықпаңыз.

Бұл аспап жерге тұйықталуы керек. Қысқаша тұйықталу кезінде, жерге тұйықтау электр тогының шығуы үшін өткізгішті қамтамасыз етіп, электр тогымен зақымдану қаупін азайтады.

Бұл аспап жерге тұйықталған ашасы бар жерге тұйықталған сымды баусыммен жабдықталған. Аша дұрыс орнатылған және жерге тұйықталған розеткаға тығылған болуы тиіс.

Егер жерге тұйықтау бойынша нұсқаулықтар толық түсінікті болмаса немесе аспап жерге дұрыс тұйықталғанында күмән болса, білікті электршіге немесе қызмет көрсету жөніндегі маманға жүгініңіз.

әкелуі мүмкін. Бұл аспапты бөлшектемеңіз.

Егер ұзартқыш сымды пайдалану қажет болса, тек қана 3-талсымды ұзартқышты пайдаланыңыз.

1. Ұзын баусымдардың шатасып қалуын немесе оларға сүріну қатерлерін азайту үшін қуат берудің қысқа сым қарастырылған.

2. Егер ұзын сым немесе ұзартқыш қолданылса:

1) Ұзартқыш сымның көрсетілген атаулы тогы кем дегенде пештің қуат сымның атаулы тогынан аз болуы тиіс.

2) Ұзартқыш сым қорғаныс жерге тұйықтауы бар үш желілі болуы тиіс.

3) Ұзын сым балалар тартып қалуы немесе кездейсоқ сүрініп қалуы мүмкін үстелдің үстіңгі тақтайында немесе үстелде сүйретілмейтіндей етіп орналастырылуы тиіс.

ТАЗАЛАУ

Аспап электр қуатының желісінен ажыратылғанына көз жеткізіңіз.

1. Қолданғаннан кейін пештің қуысын сәл дымқыл шүберекпен тазалаңыз.
2. Сабесуарларды әдеттегі тәсілмен сабынды суда тазалаңыз.
3. Есіктің жақтауы және тығыздауы, сондай-ақ іргелес бөлшектерін ластанған болса дымқыл шүберекпен мұқият тазалау қажет.
4. Пеш есігінің шынысын тазалау үшін қатты қажағыш тазартқыш құрал-

дарды немесе өткір металл қырғыштарды қолданбаңыз, өйткені олай беткі қабатты тырнап, шыны жарылуы мүмкін.

5. Тазалау бойынша кеңес — Дайындалған тағам жанасуы мүмкін қуыстың қабырғаларын тазалауды жеңілдету үшін: Лимонның жартысын тегенге салыңыз, 300 мл (1/2 пинта) су қосыңыз және 10 минут бойы микротолқынды пеште 100% қуатта қыздырыңыз. Пешті құрғақ жұмсақ шүберекпен сүртіңіз.

ЫДЫС

«Микротолқынды пеште пайдалануға болатын немесе микротолқынды пеште пайдалануға болмайтын материалдар» тарауындағы нұсқаулықты қараңыз. Микротолқынды пеште пайдалану үшін қауіпсіз болмайтын ыдыстың белгілі бір бейметалл түрлері болуы мүмкін. Егер күмән туындаса, төмендегі рәсімді орындап, мұндай ыдысты тексеруге болады.

АБАЙЛАҢЫЗ!

Адамдарды жарақаттау қаупі

Микротолқынды энергияның әсерінен қорғауды қамтамасыз ететін қақпақты алумен байланысты кез келген қызмет көрсетуді немесе жөндеуді орындау білікті маман болып табылмайтын адам үшін қауіпті.

Ыдысқа арналған тест:

1. Микротолқынды пеште қолдану үшін қауіпсіз контейнерге 1 стақан салқын су (250 мл) құйыңыз және оған сыналатын ыдысты салыңыз.
2. Пешті ең жоғары қуатқа 1 минутқа қосыңыз.
3. Ыдысты абайлап қол тигізіп көріңіз. Егер бос ыдыс жылы болса, оны қысқа толқынды пеште тамақ дайындау үшін пайдаланбаңыз.
4. Дайындау уақыты 1 минуттан аспауы тиіс.

Пеште пайдалануға болатын материалдар

Ыдыс	Ескертулер
Қуыруға арналған сыйымдылық.	Өндірушінің нұсқауларын орындаңыз. Қуыруға арналған сыйымдылықтың түбі бұрма дисктің үстінде шамамен 3/16 дюйм (5 мм) қашықтықта орналасуы тиіс. Дұрыс емес пайдалану бұрма дисктің сынуына әкелуі мүмкін.
Асханалық ыдыс	Тек микротолқынды пеште қолдануға қолайлы. Өндірушінің нұсқауларын орындаңыз. Жарықтары немесе кетіктері бар ыдысты қолданбаңыз.
Шыны құтылар	Қақпақшаны үнемі шешіп алыңыз. Ол жылымайынша, тамақты жылыту үшін ғана пайдаланыңыз. Шыны құтылардың көбі қызуға төзімді болып табылмайды және шытынап кетуі мүмкін.
Шыны ыдыс	Тек пеште қолдануға арналған қызуға төзімді шыны ыдыс. Металл жиектеудің жоқ екендігіне көз жеткізіңіз. Жарықтары немесе кетіктері бар ыдысты қолданбаңыз.
Пеште тағам дайындауға арналған пакеттер	Өндірушінің нұсқауларын орындаңыз. Металл баудың көмегімен байламаңыз. Бу шығуы үшін тіліктер жасап қойыңыз.
Қағаз төрелкелер мен айшанақтар	Тек қана қысқа мерзімді дайындау / жылыту үшін пайдаланыңыз. Тағам дайындау кезінде пешті қадағалаусыз қалдырмаңыз.
Қағаз сүлгілер	Тағамды жабу және артық майды сіңіру үшін пайдаланыңыз. Тамақты қысқа мерзімді дайындау үшін қадағалаумен пайдаланыңыз.
Пергаментті қағаз	Шашырауға жол бермеу үшін немесе булау кезінде орау үшін қақпақша ретінде пайдаланыңыз.
Пластмасса бұйымдар	Тек микротолқынды пеште қолдануға қолайлы. Өндірушінің нұсқауларын орындаңыз. «Микротолқынды пеште қолдану үшін қауіпсіз» белгісі болуы керек. Кейбір пластикалық контейнерлер ішіндегі тағам қызған сайын жұмсарады. Көмештеуге арналған пакеттерде және тығыз жабылған пластикті пакеттерде қаптамалардағы нұсқауларға сәйкес кесіктер немесе тесіктер жасау қажет.

Пластикалық орама	Тек микротолқынды пеште қолдануға қолайлы. Ылғалды сақтап қалу үшін дайындаған кезде тамақты орау үшін пайдаланыңыз. Пластикалық орамаға тамақпен түйісуге жол бермеңіз.
Термометрлер	Тек қана микротолқынды пеш үшін қауіпсіз өнімдер (ет немесе кондитерлік өнімдерге арналған термометрлер).
Балауызды қағаз	Шашырауды болдырмауға және ылғалды ұстап қалуға арналған орауыш ретінде пайдаланыңыз.

Микротолқынды пешті пайдалану кезінде қолданбау қажет материалдар

Ыдыс	Ескертулер
Алюминийлі жайпақ табақ	Ұшқындауды тудыруы мүмкін. Азық-түлік өнімдерін микротолқынды пеште қолдануға қауіпсіз табаққа салыңыз.
Металл тұтқасы бар тағамдық картон	Ұшқындауды тудыруы мүмкін. Азық-түлік өнімдерін микротолқынды пеште қолдануға қауіпсіз табаққа салыңыз.
Металдан жасалған немесе металмен өңделген ыдыс	Металл микротолқынды энергияның тамаққа қолжетімділігін жабады. Металмен өңдеу ұшқындауды тудыруы мүмкін.
Металл байламалар	Ұшқындауға алып келуі және пештің өртенуін тудыруы мүмкін.
Қағаз пакеттер	Пештің өртенуін тудыруы мүмкін.
Пенопласт	Пенопласт балқып кетуі немесе жоғары температура әсер еткенде ішіндегі сұйықтықты бүлдіруі мүмкін.
Ағаш	Микротолқынды пеште пайдаланғанда сүрек кебеді және оның жарылуы немесе шытынауы мүмкін.

ПЕШТИҢ БӨЛІКТЕРІ МЕН КЕРЕК-ЖАРАҚТАРЫНЫҢ АТАУЛАРЫ

(Аспаптар мен осы нұсқаулықтағы иллюстрациялар арасында қандай да бір айырмашылықтар болса, бұйым басым күшке ие).

Пешті және барлық материалдарды қораптан және пештің қуысынан шығарыңыз. Сіздің пешіңіз келесі аксессуарлармен жеткізіледі:

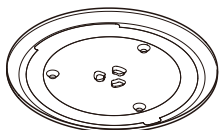

Шыны жайпақ
табақ

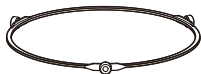

Бұрылатын
сақинаның түйіні

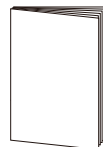

Пайдалану жөніндегі
нұсқаулық



Бұрылатын білік

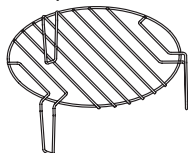

Грильге арналған тор (микротолқынды пеште қолданыла алмайды және шыны жайпақ табаққа орнатылуы тиіс)

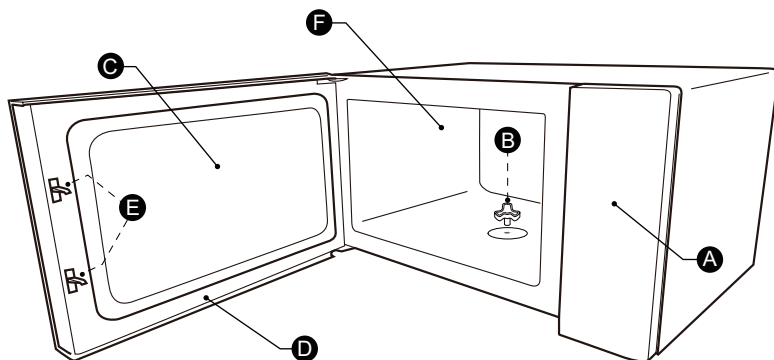

- A) Басқару панелі
- B) Бұрылатын білік
- C) Қарау терезесі

- D) Жиналған есік
- E) Сақтандырғыш бұғаттау жүйесі
- F) Пештің ішкі қуысы

БҰРМА ҮСТЕЛДІ ОРНАТУ

Тағам дайындауға арналған камераны тазалау және бұрма үстелді орнына орнату. Жаңадан орнатқан кезде бұрылатын біліктен барлық қаптамасы және тасымалдау таспасы алынғанына көз жеткізіңіз. Тағам дайындауға арналған аспапты бірінші қолданудың алдында бұрма үстелді дұрыс орнату қажет. Тағам дайындауға арналған камераны және керек-жарақтарды тазалау қаже.

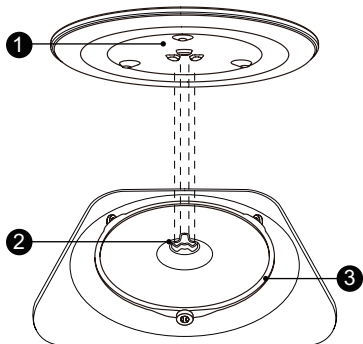

Бұрма үстелді орнына қалай орнатады:

1. Бұру сақинасының түйінін ③ тағам дайындауға арналған камерадағы қуысқа орнатыңыз.
2. Шыны жайпақ табақты ① бұрылатын сақинаның түйініне салыңыз ③. Бедерлі иілген сызықтарды біліктің үш шабағы арасындағы шыны науа түбінің ортасына орнатыңыз. Шыны жайпақ табақ ① тағам дайындауға арналған камера еденінің ортасындағы бұрылатын білікпен ② ілінісетініне көз жеткізіңіз. Біліктегі аунақшалар бұрылатын үстелдің төменгі қырына кіруі тиіс.

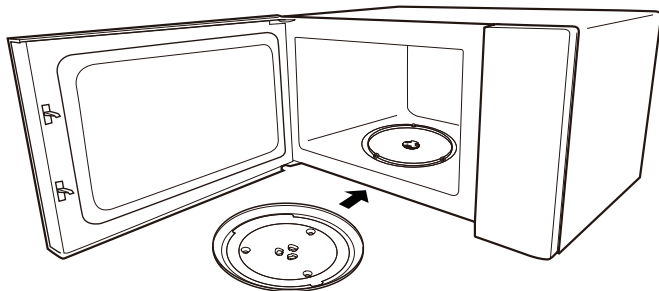

Ескерту:

1. Ешқашан аспапты бұрылатын үстелсіз қолданбаңыз. Ол дұрыс бекітілгеніне көз жеткізіңіз. Бұрылатын үстел сағат тілі бойынша да, сағат тіліне қарсы да айналуы мүмкін.
2. Шыны жайпақ табақты ешқашан түбін жоғары қаратып орнатпаңыз. Еш нәрсе бұрылатын үстелдің қозғалуына кедергі жасамауы керек.
3. Тағам дайындаған кезде әрдайым шыны жайпақ табақты және бұрма сақинаны қолдану қажет.
4. Тағам дайындау үшін барлық азық-түлік өнімдері және тағамы бар контейнерлер шыны жайпақ табаққа салынады.
5. Ешқашан бұрылатын үстелдің қозғалуын шектемеңіз.
6. Егер шыны жайпақ табақ немесе бұрма сақина жарылып немесе сынып қалса, ең жақын орналасқан авторландырылған сервистік орталыққа жүгініңіз.

ҮСТЕЛДІҢ АЛДЫҢҒЫ ТАҚТАЙЫН ОРНАТУ

Барлық қаптама материалдарын және аксессуарларды шешіңіз. Пешті опырылу немесе сынған есікше сияқты зақымдануларға тексеріңіз. Егер пеш бүлінген болса, оны орнатпаңыз.

Шаф: Микротолқынды пештің корпусының беткі қабатындағы қорғаныс қабықшаны алып тастаңыз.

Магнетронды қорғау үшін пештің қуысына бекітілген ақшыл-қоңыр слюда қақпағын шешпеңіз.

Орнату

1. Кіріс және/немесе шығыс желдеткіш саңылауларға арналған жеткілікті ашық кеңістікті қамтамасыз ететін тегіс беткі қабатты таңдаңыз.

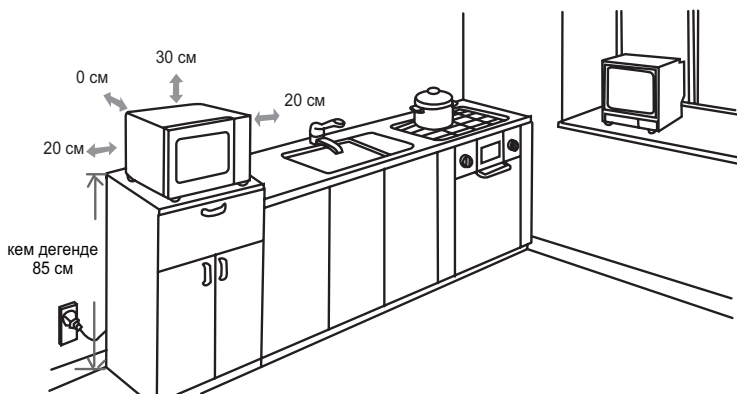

- (1) Ең төмен орнату биіктігі — 85 см.
 - (2) Аспаптың артқы беткі қабаты қабырғаға жанасуы тиіс. Пештің үстінде 30 см ең аз бос кеңістікті қалдырыңыз, ал пеш пен іргелес қабырғалар арасында 20 см ең аз қашықтығын қалдыру қажет.
 - (3) Пештің түбіндегі аяқтарды алмаңыз.
 - (4) Кіріс және/немесе шығыс желдеткіш саңылаулардың бұғатталуы пешті зақымдай алады.
 - (5) Пешті радиоқабылдағыштан және теледидардан алшақ орнатыңыз. Микротолқынды пештің жұмысы радио немесе телевизиялық сигналдарды қабылдау үшін кедергілер тудыруы мүмкін.
2. Пешті стандартты тұрмыстық қуат розеткасына жалғаңыз. Желінің кернеуі мен жиілігі паспорт тақтайшасында көрсетілген кернеуге және жиілікке сәйкес келетініне көз жеткізіңіз.

ЕСКЕРТУ!

Пешті плитаның немесе басқа жылыту аспабының үстіне орнатпаңыз. Жылу көзінің жанына немесе оның үстіне орнатқан кезде пеш зақымдалуы мүмкін және бұл жағдайда сервистік кепілдіктің күші жойылады.

Пештің жұмысы кезінде ұстай алатын беткі қабат ыстық болуы мүмкін.



БАСҚАРУ ПАНЕЛІ

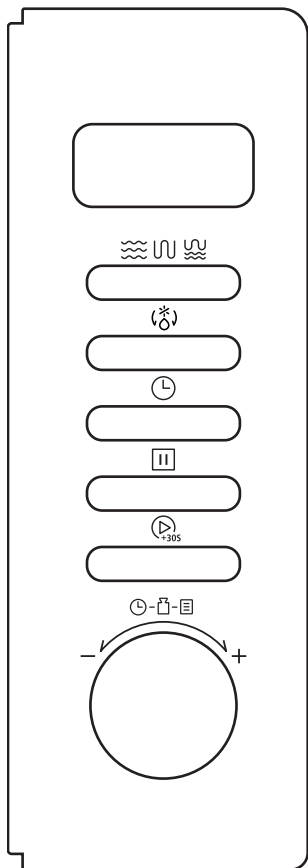

 Микро./Гриль/Комби.

 Салмақ/еріту уақыты

 Сағат/таймер



 Тоқтату/Болдырмау

 Іске қосу/+30сек./Пақтау

ПАЙДАЛАНУ ЖӨНІНДЕГІ НҰСҚАУЛЫҚ

1. Сағатты орнату

Микротолқынды пеш желіге қосылғанда, дисплейде «0:00» көрсетіледі, бір реттік дыбыстық сигнал естіледі.

- 1) «**Сағат/Таймер**» түймесін басыңыз, сағат саны жанып-сөнеді;
- 2) Сағаттың мәнін өзгерту үшін  тұтқасын бұрыңыз және 0-ден 23-ке дейінгі мәнді таңдаңыз.
- 3) «**Сағат/Таймер**» түймесін басыңыз, минут сандары жанып-сөне бастайды.
- 4) Минуттың мәнін өзгерту үшін  тұтқасын бұрыңыз және 0-ден 59-ға дейінгі мәнді таңдаңыз.
- 5) Сағатты орнатуды аяқтау үшін «**Сағат/Таймер**» түймесін басыңыз. «:» таңбасы жанып-сөнеді.



Ескерту

- 1) Егер сағат орнатылмаған болса, қуат көзі қосылғанда олар жұмыс істемейтін болады.
- 2) Сағатты орнату процесінде, егер 1 минут ішінде іске қосылу сигналы берілмесе, пеш автоматты түрде алдыңғы күйіне қайтарылады.

2. Асүй таймері

- 1) Екі рет «**Сағат/Таймер**» басыңыз, 00:00 көрсетіледі;
- 2) Уақытты орнату үшін «» бұрыңыз, ең көп мән — 95:00.
- 3) Кері санақты бастау үшін «**Іске қосу/+30сек./Раптау**» басыңыз.

3. Микротолқынды пеште тағам дайындау

- 1) Бір рет «**Микро./Гриль/Комби.**» түймесін басыңыз, дисплейде «P100» пайда болады.
- 2) Микротолқынды пештің қуатын таңдау үшін «**Микро./Гриль/Комби.**» түймесін бірнеше рет басыңыз немесе «» тұтқасын айналдырыңыз — «P100», «P80», «P50», «P30», «P10» мәндері рет бойынша көрсетіледі.
- 3) Раптау үшін «**Іске қосу/+30сек./Раптау**» басыңыз.
- 4) Тағамды дайындау уақытын реттеу үшін «» бұрыңыз (Ең көп мән — 95:00).
- 5) Тағам дайындауды бастау үшін «**Іске қосу/+30сек./Раптау**» түймесін басыңыз.

Микротолқынды қуаттың диаграммасы



Микротолқынды қуат	100%	80%	50%	30%	10%
Дисплей	P100	P80	P50	P30	P10

4. Грильде тағам дайындау

- 1) «G-1» жазуы пайда болмайынша **«Микро./Гриль/Комби.»** түймесін бірнеше рет басыңыз.
- 2) Гриль режимін растау үшін **«Іске қосу/+30сек./Растау»** түймесін басыңыз, дисплейде 0:05 көрсетіледі.
- 3) Грильдің уақытын теңшеу үшін  тұтқасын бұраңыз (Ең көп мән — 95:00).
- 4) Тағам дайындауды бастау үшін **«Іске қосу/+30сек./Растау»** түймесін басыңыз.

Ескерту: грильде тағам дайындаған кезде дыбыстық сигнал тамақты аудару қажеттілігін еске салады.

5. Құрамдас тағам дайындау

- 1) Бір рет **«Микро./Гриль/Комби.»** түймесін басыңыз, дисплейде «P100» пайда болады.
- 2) Құрамдас режимді таңдау үшін **«Микро./Гриль/Комби.»** түймесін бірнеше рет басыңыз немесе  тұтқасын бұрыңыз, «С-1» және «С-2» режимдері қолжетімді.
- 3) Растау үшін **«Іске қосу/+30сек./Растау»** түймесін басыңыз.
- 4) Тағамды дайындау уақытын реттеу үшін  бұрыңыз (Ең көп мән — 95:00).
- 5) Тағам дайындауды бастау үшін **«Іске қосу/+30сек./Растау»** түймесін басыңыз.

6. Тез дайындау

- 1) Күту режимінде 30 секунд ішінде 100% қуат деңгейінде тағам дайындау үшін **«Іске қосу/+30сек./Растау»** түймесін басыңыз. Бір пернені басқан сайын уақытты 30 секундқа көбейтуге болады. Ең көп дайындау уақыты 95 минутты құрайды.

2) Микротолқынды пеште, грильде тағам дайындау барысында және құрамдас дайындау және еріту режимінде дайындау уақытын көбейту үшін «**Іске қосу/+30сек./Пастау**» түймесін басыңыз.

3) Күту күйінде дайындау уақытын тікелей таңдау үшін «» сол жаққа бұрыңыз. Уақытты таңдағаннан кейін тағам дайындауды бастау үшін «**Іске қосу/+30сек./Пастау**» түймесін басыңыз. Микротолқынды қуат 100% құрайды.

Ескерту: Автоматты мәзір және салмағы бойынша еріту күйінде дайындау уақытын «**Іске қосу/+30сек./Пастау**» түймесін басып көбейтуге болады.

7. Салмағы бойынша еріту

1) Бір рет «**Салмақ/еріту уақыты**» түймесін басыңыз, экранда «dEF1» пайда болады;

2) Өнімнің салмағын таңдау үшін «» бұрыңыз. Салмақтың ауқымы 100-2000 г құрайды.

3) Ерітуді бастау үшін «**Іске қосу/+30сек./Пастау**» түймесін басыңыз.

8. Уақыт бойынша еріту

1) Екі рет «**Салмақ/еріту уақыты**» басыңыз, экранда «dEF2» пайда болады.

2) Дайындау уақытын таңдау үшін «» бұрыңыз.

3) Ерітуді бастау үшін «**Іске қосу/+30сек./Пастау**» түймесін басыңыз.



Ескерту: Еріту қуаты P30 құрайды. Және ол өзгермейді.

9. Көп сатылы тағам дайындау



Ең көбі екі кезеңді орната аласыз. Егер кезеңдердің біреуінде еріту жүргізілсе, онда ол автоматты түрде бірінші кезеңге өтуі тиіс. Әрбір кезеңнен кейін зуммер бір рет сылдырлайды және келесі кезең басталады. Ескерту: Автоматты мәзір, тездетілген дайындау және асүйлік таймер көп сатылы тағам дайындау

кезеңдерінің бірі ретінде орнатыла алмайды.

Мысал: Егер өнімдерді 5 минут ішінде еріткіңіз келсе, одан кейін 7 минут бойы 80% микротолқынды қуатымен тағам дайындағыңыз келсе. Келесі тәсілмен әрекет етіңіз:

- 1) Екі рет «**Салмақ/еріту уақыты**» түймесін басыңыз, экранда «dEF2» пайда болады;
- 2) 5 минут еріту уақытын теңшеу үшін «» бұрыңыз;
- 3) «**Микро./Гриль/Комби.**» түймесін бір рет басыңыз;
- 4) Дисплейде «P80» пайда болмайынша, 80% микротолқынды қуатты таңдау үшін «» тұтқасын бұрыңыз;
- 5) Растау үшін «**Іске қосу/+30сек./Растау**» түймесін басыңыз;
- 6) 7 минут дайындау уақытын орнату үшін «» бұрыңыз;
- 7) Дайындауды бастау үшін «**Іске қосу/+30сек./Растау**» басыңыз.

10. Автоматты мәзір

- 1) Күту режимінде «А-1» бастап «А-7» дейінгі мәзірді таңдау үшін «» оң жаққа бұрыңыз;
- 2) Таңдалған мәзірді растау үшін «**Іске қосу/+30сек./Растау**» түймесін басыңыз.
- 3) Өнімнің салмағын таңдау үшін «» бұрыңыз;
- 4) Тағам дайындауды бастау үшін «**Іске қосу/+30сек./Растау**» түймесін басыңыз.

Автоматты мәзір

Мәзір	Салмағы	Дисплейдегі хабарлар	Қуаты
А-1 Түскі ас тәрелкесі	250 г	250	P100
	350 г	350	
А-2 Тауық еті	400 г	400	C-1+G-1
	800 г	800	
	1200 г	1200	
А-3 Мұздатылған көкөністер	150 г	150	P100
	350 г	350	
	500 г	500	
А-4 Картоп	1/(230 г)	1	P100
	2	2	
	3	3	
А-5 Мұздатылған пицца	100 г	100	C-1+G-1
	200 г	200	
	400 г	400	
А-6 Сусындар	1 чашка (120 мл)	1	P100
	2 чашки (240 мл)	2	
	3 чашки (360 мл)	3	
А-7 Попкорн	50 г	50	P100
	100 г	100	

11. Балалардан бұғаттау функциясы

Балалардың пешті кездейсоқ қосуын болдырмау үшін осы функцияны қолдана аласыз.

Бұғаттау: Күту режимінде «**Тоқтату/Болдырмау**» түймесін 3 секундқа басыңыз, балалардан бұғаттау күйіне кіргенін білдіретін ұзақ «бип» дыбысы естіледі.

Бұғаттан шығару: Бұғатталған күйде 3 секунд ішінде «**Тоқтату/Болдырмау**» түймесін басыңыз, пеш бұғаттау алынғанын білдіретін ұзақ дыбыстық сигнал береді.

12. Қосымша функциялар

Тағам дайындаған кезде ағымдағы уақытты тексеру үшін «**Сағат/таймер**» түймесін басыңыз. Ол 3 секунд бойы көрсетіледі.

13. Техникалық сипаттамалары

- 1) Тұтқаны ең басында бұру кезінде зуммер бір рет естіледі;
- 2) Егер есікше тағам дайындаған кезде ашық болса, онда дайындауды жалғастыру үшін «**Іске қосу/+30сек./Пастау**» түймесін басу қажет;
- 3) Тағам дайындау бағдарламасын орнатқан соң, егер 1 минут ішінде «**Іске қосу/+30сек./Пастау**» түймесі басылмаса. Дисплейде ағымдағы уақыт көрсетіледі. Теңшеу болдырылмайды.
- 4) Зуммер тиімді басу кезінде бір рет естіледі, тиімсіз басу кезінде әсер етпейді.
- 5) Зуммер тағам дайындаудың аяқталғанын еске салып бес рет естіледі.

Ақаулықтарды іздеу және жою

Қалыпты жағдай	
Микротолқынды пеш ТВ қабылдауға кедергі жасайды	Микротолқынды пештің жұмысы кезінде радио және ТВ қабылдау бұзылуы мүмкін. Ұқсас жағдаят миксер, шаңсорғыш немесе электрлік желдеткіш сияқты шағын электрлік аспаптарды пайдаланғанда пайда болады. Бұл қалыпты жағдай.
Пештің ішіндегі жарық күңгірттенген.	Тамақты қуаты төмен қысқа толқынды пеште дайындағанда пештегі жарық күңгірттенуі мүмкін. Бұл қалыпты жағдай.
Есікшенің булануы, желдеткіш тесіктерден ыстық жел соғады	Тамақ дайындағанда одан бу шығуы мүмкін. Бу ең алдымен желдеткіш тесіктерден шығады. Алайда оның кейбір бөлігі пеш есікшесі сияқты суық беттерде жиналуы мүмкін. Бұл қалыпты жағдай.
Ішінде тамағы жоқ пеш кездейсоқ іске қосылды.	Ішінде қандай да бір тамағы жоқ аспапты іске қосуға тыйым салынады. Бұл өте қауіпті.

Ақаулық	Ықтимал себебі	Жою тәсілі
Пешті қосу мүмкін емес.	(1) Қуат сымы розеткаға тығыз қосылмаған.	Ажыратыңыз. 10 секундтан кейін тағы бір рет қосыңыз.
	(2) Балқығыш сақтандырғыш немесе автоматты сөндіргіш іске қосылады.	Сақтандырғышты ауыстырыңыз немесе автоматты ажыратқышты қалпына келтіріңіз (компаниямыздың білікті маманы жөндеген)
	(3) Розеткаға қатысты проблема.	Розетканы басқа электрлік аспаптармен сынаңыз.
Пеш қызбайды.	(4) Есікше нашар жабылған.	Есікті мықтап жабыңыз.



Электрлік және электрондық жабдықтың қалдықтары (ЭЭЖҚ) жөніндегі директиваға сәйкес, бұл қалдықтарды бөлек жинау және қайта өңдеу керек. Егер кез келген уақытта болашақта Сізге бұл аспапты кәдеге жарату керек болса, бұл бұйымды тұрмыстық қалдықтармен бірге кәдеге жаратпаңыз. Бұл бұйымды мүмкін болса ЭЭЖҚ жинау пункттеріне жіберіңіз.

Клиенттерді қолдау қызметі

Біз «Хайер» компаниясының клиенттерге қолдау көрсету қызметіне хабарласуды, сондай-ақ түпнұсқа қосалқы бөлшектерді пайдалануды ұсынамыз. Егер сізде тұрмыстық техникаңызбен мәселелер туындаса, алдымен «Ақаулықтарды жою» бөлімін қарап шығыңыз.

Егер де сіз ақауыңыздың шешімін таба алмасаңыз, мынаған жүгініңіз:

— өзіңіздің ресми дилеріңізге немесе

— біздің колл-орталыққа:

8-800-070-01-29 (РК),

— <https://haieronline.kz> сайтына, онда сіз қызмет көрсетуге өтініш қалдыра аласыз, сондай-ақ жиі қойылатын сұрақтарға жауап таба аласыз.

Сервистік орталығымызға жүгіне отырып, өтінеміз, паспорт тақтайшасынан және түбіртектен табуға болатын төмендегі ақпаратты дайындаңыз:

Үлгі _____

Сериялық нөмірі _____

Сатылған күні _____



Сондай-ақ, кепілдік пен сату құжаттарының болуын тексеріңіз

Маңызды! Кептіру машинасында сериялық нөмірдің болмауы Өндірушіге кептіру машинасын сәйкестендіруді және соның салдарынан оған кепілдік қызмет көрсетуді мүмкін емес етеді. Кептіру машинасынан зауыттық сәйкестендіру тақтайшаларын алып тастауға тыйым салынады. Зауыттық тақтайшалардың болмауы кепілдік міндеттемелерді орындаудан бас тартуға себеп болуы мүмкін.

Осы құжатқа алдын ала ескертусіз өзгерістердің енгізілуі мүмкін. Өндіруші қосымша ескертусіз бұйым құрылымы мен жабдықтамасына өзгерістер енгізуге құқылы.

Өнім Еуразиялық экономикалық (Кеден) одағының техникалық регламенттерінің талаптарына сәйкес келеді.

Сәйкестік сертификаты № ЕАЭС RU C-CN.ГБ09.В.00380/21 20.10.2021 бастап 19.10.2026 дейін әрекет етеді.

Сәйкестік туралы декларация № ЕАЭС N RU Д-CN.РА01.В.94054/21 22.10.2021 бастап 21.10.2026 дейін жұмыс істейді.

Толығырақ мәліметтер берілген сәйкестік сертификаттарының және Еуразиялық экономикалық одақтың сәйкестік туралы тіркелген декларацияларының бірыңғай тізілімінде көрсетілген.

КЕПІЛДІК ШАРТТАРЫ

Құрметті сатып алушы!

Haier корпорациясы мына мекенжай бойынша орналасқан: Room S401, Haier Brand building, Haier Industry park, Hi-tech Zone, Laoshan District, Qingdao, Қытай, Сізге таңдауыңыз үшін алғыс айтады білдіреді және пайдалану ережелерін ұстанған кезде осы бұйымның жоғары сапасы мен мінсіз жұмыс атқаратындығына кепілдік береді. Тұрмыста пайдалану үшін арналған тұрмыстық бұйымның жұмысқа жарамды ресми мерзімі: бұйым кесімді тұтынушыға табысталған күннен бастап теледидарларға, микротолқынды пештер — 5 жыл, планшеттік компьютерлерге, ноутбуктерге және теледидарлық приставкаларға — 3 жыл, шаңсорғыштарға — 4 жыл, ұялы телефондар мен гироскутерлерге — 2 жыл, қалған тауарларға — 7 жыл. Өнімнің жоғары сапасын ескере отырып, нақты қызмет ету мерзімі ресми қызмет ету мерзімінен әлдеқайда ұзағырақ болуы мүмкін. Қызмет ету мерзімі аяқталғаннан кейін профилактикалық жұмыстарды жүргізу үшін және ұсынымдар алу үшін Авторландырылған сервистік орталыққа жүгініңізді сұраймыз. Барлық өнім пайдалану шарттарын ескере отырып өндірілген және Еуразиялық экономикалық (кедендік) одақтың техникалық регламенттерінің талаптарына сәйкес келеді.

Түсінбеушіліктерді болдырмау үшін сатып алу кезінде пайдалану құжаттамасы мен кепілдік шарттарын мұқият оқып шығуыңызды сұраймыз. Осы бұйым тұрмыстық мақсаттағы техникалық күрделі тауар болып табылады. Егер Сіз сатып алған бұйым арнайы орнатуды және іске қосуды талап еткен болса, Біз сізге Haier уәкілетті қызмет көрсету орталығына хабарласуды ұсынамыз.

Haier корпорациясы бұйымның ақаулары анықталған жағдайда қолданыстағы тұтынушылардың құқықтарын қорғау жөніндегі заңнамамен, басқа нормативтік актілермен белгіленген тұтынушылардың талаптарын қанағаттандыру жөніндегі міндеттемелерді өзіне қабылдағанын растайды. Бірақ Haier корпорациясы төменде аталған шарттарды сақтамаған жағдайда кепілдікті де, сондай-ақ сервистік қызмет көрсетуден де бас тарту құқығын өзіне қалдырады.

Кепілдікті және сервистік қызмет көрсетудің шарттары

Haier корпорациясы тауарды тұтынушыға табыстап берген күннен бастап 12 ай кепілдікті мерзімді белгілейді және тауарды тұтынушыға табыстап берген күннен бастап 36 ай ішінде қосымша сервистік қызмет көрсетеді. Ықтимал түсінбестікке жол бермеу үшін бұйымды сақтан кезде оған қоса берілетін құжаттарды (тауар чегі, кассалық чек, пайдалану құжаттамасы) қолдану мерзімі ішінде сақтаңыз. Бұйымға қосымша сервистік қызмет көрсету — Өндірушінің кінәсінен туындаған бұйымның ақауларын жою тұтынушы үшін тегін. Бұл қызмет бұйым иесі тауар және кассалық чектерін, бұйымды сатып алу дерегін растаушы басқа құжаттарды көрсеткен кезде ғана көрсетіледі.

Кепілдікті тек уәкілетті Haier қызмет көрсету орталықтары көрсетеді. Уәкілетті қызмет көрсету орталықтарының толық тізімін алу үшін келесі немірлерге қоңырау шалу арқылы Haier байланыс орталығына хабарласыңыз:

8 (800) 070-01-29 — Қазақстаннан келген тұтынушылар үшін (Қазақстан өңірлерінен тегін қоңырау шалу)

немесе <https://haieronline.kz/> сайтында немесе support-kz@haieronline.kz электрондық поштасында.

Уәкілетті қызмет көрсету орталықтары өзгеруі мүмкін, толық ақпарат алу үшін Haier байланыс орталығына хабарласыңыз.

Кепілдікті және қосымша қызмет көрсету ақаулары келесі салдарынан туындаған бұйымдарға таратылмайды:

- тұтынушының тауарды пайдалану, сақтау және/немесе тасымалдау шарттары мен ережелерін бұзу;
- бұйымды дұрыс орнатпау және/немесе іске қосу;
- тоңазыту контурымен және электрлік қосылыстармен жұмыс технологияларын бұзу, сондай-ақ Бұйымды монтаждау үшін құжаттармен расталған, тиісті біліктілігі болмаған тұлғаларды тарту;
- пайдалану құжаттамасында талап етілгендей, Тауарға уақтылы қызмет көрсетілмей;
- сұқұрыл жұкесіндегі артық немесе жеткіліксіз қысым;
- бұйымның осы түріне сәйкес келмейтін жуғыш құралдарды қолдану, сондай-ақ жуғыш құралдардың мөлшерлемесін асып кету;
- бұйымды тағайындалмаған мақсаттарында пайдалану;
- үшінші тұлғалардың әрекеттері: үкілі етілмеген тұлғалармен жөндеу немесе өндірушімен санкцияланбаған құрылымдық немесе сұлбалық техникалық өзгерістерді енгізу;
- Стандарттардан және желілерді қуаттаушы нормалардан ауытқу;
- еңсерілмейтін күштердің әрекеттері (апат, өрт, найзағай және т.б.);
- жазатайым оқиғалар, тұтынушының немесе үшінші тұлғалардың қасақана немесе абайсыз әрекеттері;
- егер бұйым ішіне бөгде заттар, сұйықтықтар, жәндіктер, жәндіктердің тіршілік ету өнімдері түскеннен ақаулар анықталған болса;
- су жылытқыштың сумен толтырылмаған / толық толтырылмаған бөгің қосу салдарынан термоқорғаныстың іске қосылуы.

Кепілдікті және қосымша қызмет көрсету келесі жұмыс түрлеріне таратылмайды:

- бұйымды пайдалану жерінде орнату және іске қосу;
- тұтынушыға бұйымды пайдалану жөнінде нұсқалама және кеңес беру;
- бұйымды сырттан немесе ішінен тазарту.

Төменде аталған шығыс материалдар мен аксессуарлар кепілдікті және қосымша қызмет көрсетуге жатпайды:

- желдеткіштерге арналған сүзгілер;
- кір жуғыш / ыдыс жуғыш машиналар үшін суды жеткізуге / ағызуға арналған сүзгілер, құбыршектер;
- шаңсорғыштарға арналған құбыршектер, түтіктер, қылшақтар, қондырмалар, шаңжинағыштар;
- қысқа толқынды пештерге арналған төрелкелер, істіктер, ыдыстар мен тіреуіштер;
- сүзгілер, иісті сіңіргіштер, ләмпішекелер, сөрелер, жәшіктер, тіреуіштер және тағамдарды тоңазытқышта сақтауға арналған өзге сыйымдықтар;
- басқару пульстері, аккумуляторлық батареялар, қуаттандыру элементтері, сыртқы қуаттандыру блоктары және зарядтау құрылғылары;
- бұйымға қоса берілетін құжаттама.

Бұйымға мерзімді қызмет көрсету (сүзгілерді ауыстыру және т.б.) тұтынушының қалауы бойынша қосымша төлеу арқылы жүргізіледі.

Маңызды! Аспапта сериялық немірінің болмауы Өндірушіге аспапты сәйкестендіру мүмкіндігін бермейді және осы салдарынан оған қызмет көрсету мүмкіндігі болмайды. Аспапта зауыттық сәйкестендіруші маңдайшаларды алып тастауға тыйым салынады. Зауыттық маңдайшаларының зақымдалуы немесе болмауы кепілдікті міндеттемелерден бас тартудың себебі болуы мүмкін.

* қосымша сервистік қызмет көрсету электрлік су жылытқыштарға, қысқа толқынды пештерге, HRB-331 модельді тоңазытқыштарға, мұздатқыштарға, газ плиталарына, шаңсорғыштарға, робот-шаңсорғыштарға, теледидарларға, теледидарлық приставкаларға, планшеттік компьютерлерге, ноутбуктерге, ұялы телефондарға, гироскутерлерге таралмайды.

Haier

Изготовитель: «Haier Overseas Electric Appliances Corp. Ltd.»,
Room S401, Haier Brand building, Haier Industry park Hi-tech
Zone, Laoshan District, Qingdao, China

Өндіруші: «Haier Overseas Electric Appliances Corp. Ltd.»,
Рум S401, Хайер бренд билдинг, Хайер индастри парк Хай-
тек зон, Лаошан дистрикт, Циндао, Қытай

Уполномоченная организация/ импортер:
ООО «ХАР», 121099, город Москва, Новинский бульвар, дом
8, этаж 16, офис 1601.
Тел.: 8-800-250-43-05, адрес эл. почты: info@haierrussia.ru

Қазақстан Республикасындағы уәкілетті ұйым/ импорттаушы:
«Хайер Мидл Эйжа» ЖШС, 050000, Алматы қаласы, Медеу
ауданы, Достық даңғылы, 210 ғимарат.
Тел.: 8-800-070-01-29, эл. поштаның мекенжайы:
support-kz@haieronline.kz

Уполномоченная организация в Республике Казахстан:
ТОО «Хайер Мидл Эйжа», 050000, город Алматы,
Медеуский район, Проспект Достык, дом 210.
Тел.: 8-800-070-01-29, адрес эл. почты:
support-kz@haieronline.kz

Сделано в Республике Беларусь
Беларусь Республикасында жасалған

Дата изготовления и
гарантийный срок указаны
на этикетке устройства

Шығарылған күні және
кепілдік мерзімі
құрылғының
заттаңбасында көрсетілген

