

Pioneer
home

Руководство Пользователя

*Вертикальный
беспроводной пылесос 3 в 1
VC470S*

Уважаемый покупатель!

Благодарим Вас за приобретение пылесоса **PIONEER**. Пожалуйста, внимательно изучите настоящее Руководство. Оно содержит важные указания по безопасности, эксплуатации пылесоса и по уходу за ним. Обратите особое внимание на раздел «Меры предосторожности и техника безопасности».

Позаботьтесь о сохранности настоящего Руководства, используйте его в качестве справочного материала при дальнейшем использовании прибора.

СОДЕРЖАНИЕ

НАЗНАЧЕНИЕ	4
МЕРЫ БЕЗОПАСНОСТИ И ПРЕДОСТОРОЖНОСТИ	4
КОМПЛЕКТАЦИЯ	6
УСТРОЙСТВО ПЫЛЕСОСА	6
СБОРКА И РАЗБОРКА ПЫЛЕСОСА	7
ВЫБОР НАСАДКИ	8
НАСТЕННОЕ КРЕПЛЕНИЕ	9
ЗАРЯДКА БАТАРЕИ.....	9
ЭКСПЛУАТАЦИЯ ПЫЛЕСОСА.....	11
ЧИСТКА И ТЕХНИЧЕСКОЕ ОБСЛУЖИВАНИЕ	11
ТРАНСПОРТИРОВАНИЕ И ХРАНЕНИЕ	14
УСТРАНЕНИЕ ПРОСТЫХ НЕИСПРАВНОСТЕЙ	14
БЕЗОПАСНАЯ УТИЛИЗАЦИЯ.....	16
ТЕХНИЧЕСКИЕ ХАРАКТЕРИСТИКИ.....	16
ИНФОРМАЦИЯ О СЕРТИФИКАТЕ СООТВЕТСТВИЯ.....	17
СЕРВИСНОЕ ОБСЛУЖИВАНИЕ	17

НАЗНАЧЕНИЕ

Пылесос предназначен для уборки пыли и мелкого мусора с полов, мебели, ковров, занавесок и других поверхностей за счёт всасывания потоком воздуха. Пыль и загрязнения накапливаются в пылесборнике, из которого они должны регулярно удаляться.

Пылесос разработан исключительно для бытового применения внутри помещений и должен быть использован строго по назначению. Запрещено использовать прибор в промышленных и коммерческих целях.

Изготовитель не несет ответственности за любые повреждения и ущерб, возникшие в результате использования аппарата не по назначению.

МЕРЫ БЕЗОПАСНОСТИ И ПРЕДОСТОРОЖНОСТИ

Перед началом эксплуатации внимательно ознакомьтесь с изложенными здесь мерами безопасности и предосторожности и строго придерживайтесь их во время использования прибора.

- Упаковочный материал, например, полиэтиленовые пакеты, следует хранить в недосягаемом для детей месте.
- Перед подключением зарядного устройства к электросети, убедитесь в том, что напряжение, указанное на маркировке адаптера питания, соответствует напряжению электросети.
- Зарядка встроенной батареи может осуществляться исключительно с помощью зарядного устройства, поставляемого в комплекте.
- Зарядное устройство должно использоваться исключительно для зарядки батареи этой модели пылесоса.

- Перед первым использованием или после длительного перерыва в эксплуатации пылесоса полностью зарядите батарею пылесоса.
- При отключении зарядного устройства от розетки не тяните за провод, беритесь за корпус адаптера питания. Не прикасайтесь пальцами к вилке адаптера питания.
- Запрещается использовать прибор или зарядное устройство при наличии повреждений.
- Если устройство не работает как следует, если оно повреждено, влажное или упало в воду, если есть запах гари, дыма, не используйте его. Обратитесь в авторизованный сервисный центр производителя для проверки и ремонта.
- Запрещается эксплуатировать пылесос или заряжать батарею на улице.
- Во избежание поражения электрическим током запрещается заряжать прибор в помещениях с высокой влажностью (например, в ванной комнате, в сырых подвальных помещениях), в непосредственной близости от душа, ванны, умывальника, кухонной раковины, бассейна, других емкостей с водой или источников влаги.
- Запрещается подвергать пылесос воздействию влаги. Запрещается погружать пылесос или зарядное устройство в воду или другую жидкость. Запрещается разбрызгивать на пылесос воду или другие жидкости.
- Запрещается прикасаться к пылесосу, подключенному к электросети, мокрыми руками.
- Если вы уходите из дома, отключите пылесос от электросети.
- Если насадка, удлинительная трубка или всасывающее отверстие пылесоса засорились, не-

- медленно выключите пылесос и устраните засор, после этого можете снова включить пылесос.
- Во время сборки, разборки, смены насадок следует выключать пылесос.
- Перемещайте пылесос, удерживая его за ручку. Не поднимайте его, взявшись за насадку, это может привести к падению и повреждению пылесоса.
- Запрещается убирать с помощью пылесоса:
 - острые предметы, осколки стекла, иголки, канцелярские кнопки, скрепки и т.п.;
 - крупные предметы;
 - воду и другие жидкости;
 - горящие спички, угольки, непотушенные окурки, горящий или тлеющий мусор, золу и т.п.;
 - химические вещества, мелкие порошки (в т. ч. муку, крахмал и т.п.), асбест, цемент, гипс и другие мелкодисперсные вещества;
 - краситель, используемый в принтерах или копировальных машинах;
 - ядовитые, агрессивные, разъедающие, взрывоопасные, воспламеняющиеся вещества. Не пользуйтесь пылесосом в местах, где могут находиться такие жидкости или их пары
- Не используйте устройство в местах вероятной утечки горючих газов или при обнаружении запаха газа.
- Запрещается подвергать пылесос воздействию высоких температур. Не оставляйте прибор вблизи нагревательных и отопительных приборов, печей и т.п.
- Используйте пылесос только для уборки жилых помещений при температуре от 0°C до +40°C.
- Заряжайте батарею пылесоса при температуре не ниже +5°C и не выше +35°C.
- Пылесос должен храниться в сухом месте, в помещении.
- Если вы длительное время не пользуетесь пылесосом, заряжайте батарею не реже одного раза в три месяца.
- Запрещается эксплуатировать пылесос без фильтров или без ролика внутри насадки-щетке.
- Запрещается перекрывать вентиляционные отверстия пылесоса, в противном случае возможен перегрев внутренних компонентов прибора и выход его из строя.
- Никогда не оставляйте включенный пылесос без присмотра. Храните пылесос в недоступном для детей месте.
- Запрещается использовать для очистки пылесоса абразивные чистящие средства или агрессивные химические растворители.
- Запрещается извлекать аккумуляторную батарею из пылесоса и использовать ее в других устройствах и приборах.
- Запрещается заряжать аккумуляторную батарею слишком долго.
- В экстремальных ситуациях возможна утечка электролита из батареи пылесоса. Запрещается прикасаться к электролиту руками. Если электролит попал на кожу или в глаза, немедленно промойте водой и обратитесь к врачу.
- Запрещается соединять между собой контакты батареи, это может привести к выходу ее из строя или к возгоранию.
- Запрещается бросать в огонь или нагревать аккумуляторную батарею пылесоса, это может привести к ее возгоранию или взрыву.

- Запрещается разбирать, вносить изменения в конструкцию или чинить пылесос самостоятельно.
- Запрещается использование каких-либо аксессуаров, кроме рекомендованных производителем.
- При возникновении неполадок обращайтесь в сервисные центры производителя. Неквалифицированный ремонт может стать причиной несчастного случая или травмы пользователя, а кроме того приводит к лишению вас права на гарантийное обслуживание.
- Данный пылесос не предназначен для использования людьми с ограниченными физическими, сенсорными или умственными возможностями, в т. ч. маленькими детьми, а также людьми с недостаточными знаниями и опытом эксплуатации электроприборов, если им не были даны достаточные разъяснения и за ними не присматривают лица, ответственные за их безопасность.

Несоблюдение перечисленных требований по эксплуатации и хранению лишает вас права на гарантийное обслуживание.

Производитель не несет ответственность за повреждения или ущерб, которые возникли в результате неправильной эксплуатации пылесоса, использования его не по назначению и в случае нарушения изложенных здесь мер безопасности и предосторожности.

КОМПЛЕКТАЦИЯ

Откройте коробку и убедитесь, что все комплектующие имеются в наличии в исправном состоянии:

Корпус пылесоса в сборе – 1

Удлинительная трубка – 1

Моторизированная насадка-щетка для уборки пола и ковров – 1

Дополнительный мягкий ролик для моторизированной насадки для твердых полов – 1

Резервуар для воды с тканевой насадкой – 1

Малая насадка-щетка 2-в-1 – 1

Узкая насадка для уборки труднодоступных мест – 1

Адаптер питания – 1

Настенное крепление – 1

Винты – 2

Дюбели – 2

Сменные насадки-тряпки – 2

Руководство по эксплуатации – 1

Гарантийный талон – 1

УСТРОЙСТВО ПЫЛЕСОСА

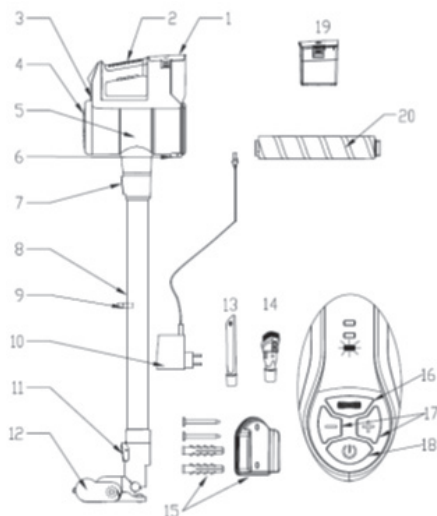

1. Съемный батарейный блок

2. Эргономичная ручка

3. Индикаторы уровня заряда батареи

4. Воздуховыпускная решетка

5. Контейнер для сбора пыли

6. Кнопка открытия крышки контейнера для сбора пыли

7. Кнопка снятия удлинительной трубки
8. Металлическая удлинительная трубка
9. Держатель насадок
10. Адаптер питания
11. Кнопка снятия моторизированной насадки-щетки
12. Моторизированная насадка-щетка для уборки пола и ковров
13. Узкая насадка для уборки труднодоступных мест
14. Малая насадка-щетка 2-в-1
15. Настенное крепление с крепежом
16. Кнопка включения/выключения моторизированной насадки-щетки
17. Кнопки регулировки мощности (3 уровня)
18. Кнопка включения/выключения пылесоса
19. Аккумуляторная батарея
20. Дополнительный мягкий ролик для моторизированной насадки-щетки

СБОРКА И РАЗБОРКА ПЫЛЕСОСА

Установка и снятие контейнера для сбора пыли

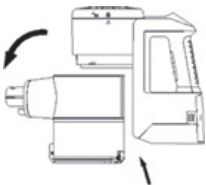

Приложите контейнер для сбора пыли к корпусу пылесоса, совместив риску на контейнере с символом открытого замка на корпусе, и поверните так, чтобы совместить риску с символом закрытого замка.

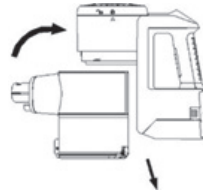

Чтобы снять контейнер для сбора пыли, поверните его в сторону символа открытого замка и потяните вниз.

Установка и снятие удлинительной трубки

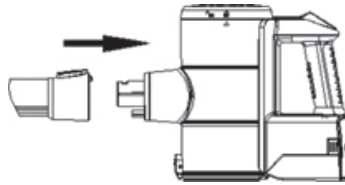

Выводите удлинительную трубку относительно воздухозаборной трубки пылесоса и наденьте ее на воздухозаборную трубку до щелчка.

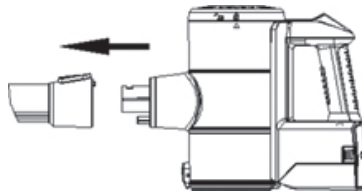

Чтобы отсоединить удлинительную трубку, нажмите кнопку снятия удлинительной трубки и отсоедините трубку от корпуса контейнера для сбора пыли.

Установка и снятие батарейного блока

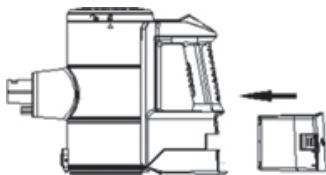

Вставьте батарейный блок в посадочное место на корпусе пылесоса и прижмите до фиксации.

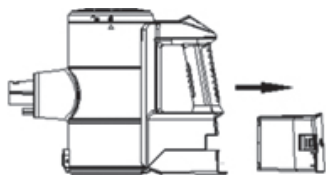

Чтобы отсоединить батарейный блок, нажмите на кнопку снятия батарейного блока и извлеките батарейный блок.

Установка моторизированной щетки

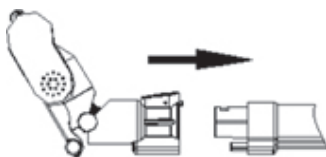

Выверните моторизованную насадку-щетку относительно удлинительной трубки и наденьте щетку на удлинительную трубку до щелчка.

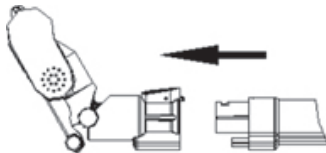

Чтобы отсоединить моторизованную насадку-щетку, нажмите кнопку снятия моторизованной насадки-щеткой и снимите насадку.

Установка узкой насадки и малой насадки-щеточки

Вы можете установить узкую насадку для уборки труднодоступных мест или малую насадку-щеточку 2-в-1 как на удлинительную трубку, так и непосредственно на воздухозаборную трубку пылесоса (предварительно отсоединив удлинительную трубку).

Сборка для влажной уборки



Закрепите тканевую насадку на резервуаре для воды.

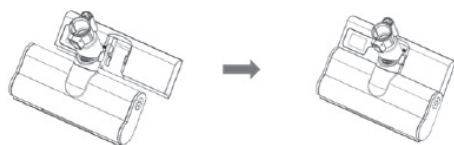

Установите резервуар на корпус моторизированной насадки-щеточки так, чтобы магниты на насадке и на резервуаре совпали.

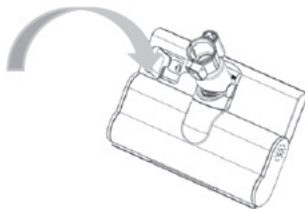

Откройте пробку заливного отверстия резервуара, залейте в резервуар воду и плотно закройте пробку заливного отверстия.

ВЫБОР НАСАДКИ

Пылесос с моторизированной насадкой-щеткой следует использовать для уборки твердых напольных покрытий и ковров. Стандартный

ролик подходит для уборки твердых полов и особенно для очистки ковров. Мягкий ролик рекомендуется использовать для бережной уборки полов из дерева и других материалов, требующих бережного отношения.

Влажную уборку с использованием резервуара для воды со специальной тканевой насадкой можно выполнять только для твердых полов с влагостойким покрытием. Не используйте влажную уборку для очистки ковров, ковровина или необработанных деревянных полов без влагостойкого покрытия.

Используйте узкую насадку для уборки углов, батарей, узких пространств между мебелью и стенами и других труднодоступных мест.

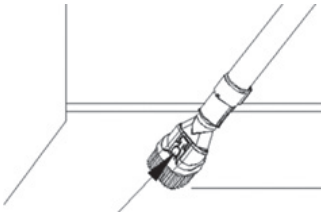

Используйте малую насадку-щетку 2 в 1 для очистки мягкой мебели, портьер, занавесок, торшеров, книжных полок и т.п. Чтобы выдвинуть или задвинуть щетину, нажмите на кнопку на насадке и передвиньте наружную часть насадки со щетиной в нужное положение.

НАСТЕННОЕ КРЕПЛЕНИЕ

Настенное крепление позволяет устанавливать пылесос на хранение в вертикальном положении. Рекомендуется устанавливать настенное крепление в непосредственной близости от электрической розетки, чтобы можно было заряжать батарею пылесоса во время хранения.

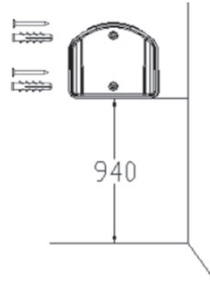

Зафиксируйте крепление на стене с помощью двух винтов и дюбелей, поставляемых в комплекте, на высоте 940 мм от пола.



Поставьте пылесос у стены так, чтобы он зафиксировался на магнитном настенном креплении.

ЗАРЯДКА БАТАРЕИ

ВНИМАНИЕ:

Первые три раза после покупки батарею рекомендуется зарядить полностью.

Расположите пылесос рядом с розеткой.



Штекер адаптера питания подключите к соответствующему разъему на корпусе пылесоса.

Вилку питания адаптера питания подключите к электрической розетке.

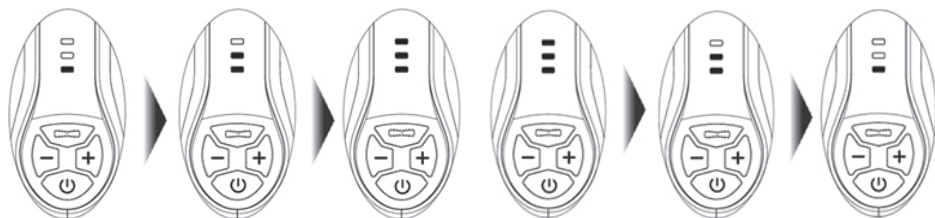

Индикаторы уровня заряда батареи начнут мигать по очереди, что говорит о том, что батарея заряжается. Когда батарея будет полностью заряжена, все три индикатора начнут гореть постоянно. Обычно батарея пылесоса полностью заряжается за 4–5 часов.

ПРИМЕЧАНИЕ:

Во время зарядки батареи корпус адаптера питания нагревается, что не является неисправностью.

ВНИМАНИЕ:

Запрещается использовать для зарядки батареи какой-либо другой адаптер вместо поставляемого в комплекте.

Заряжайте батарею прибора при температуре от +5°C до +35°C. В противном случае батарея будет заряжаться слишком долго или не будет заряжаться вообще.

Запрещается заряжать батарею слишком долго. Отключайте пылесос от электросети после того, как зарядите батарею.

Во время зарядки аккумулятора включение мотора пылесоса блокируется. Пылесос не включится, даже если вы нажмете на кнопку включения/выключения. Если вам необходимо воспользоваться пылесосом до окончания зарядки аккумулятора, отключите адаптер питания от пылесоса.

Во время работы пылесоса индикаторы уровня заряда батареи отображают уровень заряда.*

Если горят все три индикатора, это означает, что батарея полностью заряжена. Если горят два индикатора, это означает, что уровень заряда батареи средний. Если горит один индикатор, это означает, что уровень заряда батареи низкий.



Когда только один индикатор мигает, а остальные не горят, это значит, что батарея разряжена. В этом случае необходимо прекратить эксплуатацию пылесоса и зарядить батарею.

ВНИМАНИЕ:



Если все три индикатора мигают одновременно, убедитесь, что моторизированная щетка не заблокирована и при необходимости устраните засор. Если три индикатора мигают, а моторизированная щетка не заблокирована, обратитесь в сервисный центр производителя.

Если батарея полностью разрядилась и пылесос выключился, немедленно зарядите батарею.

Если пылесос не используется длительное время, следует заряжать батарею каждые два месяца, чтобы продлить срок службы батареи.

ЭКСПЛУАТАЦИЯ ПЫЛЕСОСА

Перед началом использования зарядите встроенную батарею пылесоса и отсоедините пылесос от электросети. Если батарея разряжена или уровень заряда слишком низкий, пылесос не будет работать.

Убедитесь, что пылесос полностью собран и установлена подходящая насадка.

Нажмите кнопку включения/выключения пылесоса, чтобы включить пылесос.

Вы можете регулировать мощность всасывания кнопками +/- . Всего имеется три уровня мощности.

Если используется моторизованная насадка-щетка, вы можете включить ее, нажав кнопку включения/выключения моторизованной насадки-щеточки. Чтобы ее выключить, нажмите эту кнопку еще раз.

По окончании работы нажмите кнопку включения/выключения пылесоса, чтобы выключить пылесос.

ВНИМАНИЕ:

Во время уборки следите, чтобы ничто не блокировало свободное поступление воздуха в воздухозаборное отверстие, в противном случае возможен перегрев двигателя и поломка пылесоса.

Если вы обнаружили, что произошел засор, например, ворс и пыль забились моторизованную насадку-щетку, немедленно выключите пылесос, устраните засор, и только после этого можете продолжить уборку.

ЧИСТКА И ТЕХНИЧЕСКОЕ ОБСЛУЖИВАНИЕ

Опорожнение контейнера для сбора пыли

Для обеспечения эффективной работы пылесоса опорожняйте контейнер для сбора пыли после каждого использования. Не допускайте его переполнения.

Расположите пылесос над мусорным ведром.

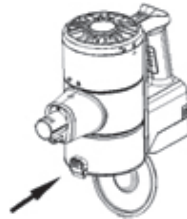

Нажмите на кнопку открытия крышки контейнера для сбора пыли. Вытряхните пыль и прочий мусор в ведро, затем закройте крышку.

Очистка контейнера для сбора пыли и фильтров

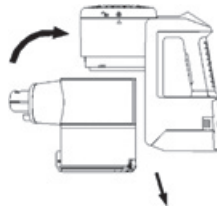

Чтобы снять контейнер для сбора пыли, возьмитесь за ту его часть, которая соединяется с удлинительной трубкой, и поверните контейнер так, чтобы отметка на контейнере совпала со знаком открытого замка на корпусе пылесоса. Снимите контейнер для сбора пыли.



Достаньте из контейнера для сбора пыли сборный фильтр.

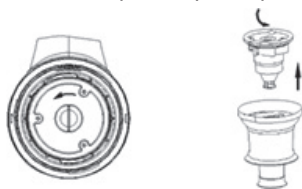

Извлеките из сборного фильтра внутренний НЕРА-фильтр. Для этого поверните его против часовой стрелки и выньте из сборного фильтра.

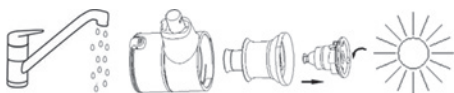

Промойте контейнер и фильтры холодной водой. Затем дайте фильтрам высохнуть естественным способом.



Когда фильтры полностью высохнут, зафиксируйте НЕРА-фильтр в пластиковой части фильтра, повернув по часовой стрелке.

Установите сборный фильтр обратно в контейнер для сбора пыли.

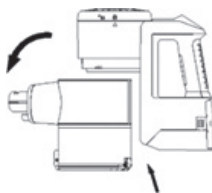

Приложите контейнер для сбора пыли к корпусу пылесоса и поверните его так, чтобы отметка на контейнере совпала со знаком закрытого замка на корпусе пылесоса.

ВНИМАНИЕ:

Запрещается стирать фильтры в стиральной машине, сушить их с помощью фена или на батарее отопления.

Запрещается эксплуатировать пылесос без фильтров.

ПРИМЕЧАНИЕ:

Несмотря на то, что фильтры можно мыть водой, срок их службы ограничен. В зависимости от частоты и объема уборок, а также степени загрязненности помещения может потребоваться замена фильтров. Фильтр из микрофибры рекомендуется менять каждые 3 месяца.

Для замены фильтров обратитесь в ближайший авторизованный сервисный центр.

Очистка воздуховыпускного НЕРА-фильтра

Регулярно, каждые 6 месяцев, выполняйте очистку воздуховыпускного НЕРА-фильтра.

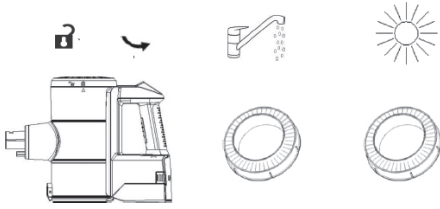

Поверните воздуховыпускную решетку против часовой стрелки, чтобы стрелка указывала на символ открытого замка. Снимите решетку и извлеките HEPA-фильтр.

Стряхните с фильтра пыль, затем промойте его холодной водой под краном. Дайте фильтру полностью высохнуть естественным путем в течение 24 часов.

Когда фильтр полностью высохнет установите его обратно на корпус пылесоса. Поставьте на место воздуховыпускную решетку и поверните ее так, чтобы стрелка указывала на символ закрытого замка.

ВНИМАНИЕ:

Запрещается стирать фильтр в стиральной машине, сушить с помощью фена или на батарее отопления.

Запрещается эксплуатировать пылесос без фильтра.

Очистка моторизированной насадки-щетки

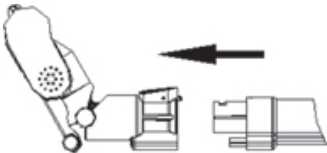

Нажмите на кнопку снятия насадки и отсоедините ее от удлинительной трубки.

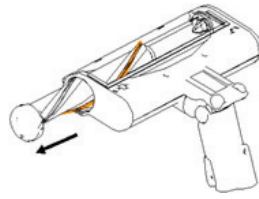

Используя широкую плоскую отвертку или монетку, поверните фиксатор внутреннего ролика в положение разблокировки. Извлеките ролик из корпуса насадки.



Очистите щетину ролика от волос, пыли и мусора руками или с помощью какого-либо подходящего инструмента.



При необходимости вымойте ролик под краном.



Затем дайте ему высохнуть естественным путем в течение 24 часов.

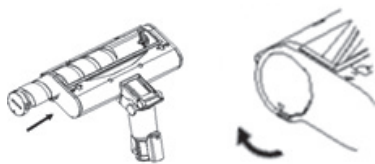

Вставьте ролик обратно в насадку и поверните фиксатор в положение блокировки. Ролик может быть установлен только в том же положении, в котором вы его снимали.

ВНИМАНИЕ:

Корпус моторизированной щетки мыть под краном запрещается.

Если колесики или ролик повреждены, использовать моторизованную щетку запрещается.

Очистка насадки для влажной уборки

После влажной уборки отсоедините резервуар для воды и слейте из него воду.



Снимите и выстирайте тканевую насадку под краном.



Затем дайте ей высохнуть естественным способом.

ВНИМАНИЕ:

По окончании влажной уборки не оставляйте резервуар с водой и тканевой насадкой на полу, т.к. вода может вытечь.

ТРАНСПОРТИРОВАНИЕ И ХРАНЕНИЕ

- Транспортирование приборов проводят всеми видами транспорта в соответствии с правилами перевозки грузов, действующими на транспорте конкретного вида.
- При перевозке прибора используйте оригинальную заводскую упаковку.
- Транспортирование приборов должно исключать возможность непосредственного воздействия на них атмосферных осадков и агрессивных сред.
- Приборы хранятся в закрытом сухом и чистом помещении при температуре окружающего воздуха от 0°C до +40°C с относительной влажностью не выше 70% и отсутствии в окружающей среде кислотных и других паров, отрицательно влияющих на материалы приборов.

УСТРАНЕНИЕ ПРОСТЫХ НЕИСПРАВНОСТЕЙ

При возникновении неисправности попробуйте устранить ее с помощью рекомендаций из таблицы ниже. Если неисправность не устраняется, не пытайтесь самостоятельно починить прибор, обратитесь в авторизованный сервисный центр производителя.

Неисправность	Возможные причины	Способ устранения
Прибор не включается.	Пылесос не полностью собран.	Убедитесь, что пылесос полностью и правильно собран.
	Батарея разряжена.	Зарядите батарею.
	Батарея вышла из строя.	Обратитесь в сервисный центр для замены батареи.
	Идет зарядка аккумуляторной батареи.	Дождитесь окончания зарядки или отключите адаптер питания от пылесоса.
Батарея не заряжается (не мигают индикаторы).	Пылесос не подключен к сети питания.	Штекер адаптера питания подключите к разъему на корпусе пылесоса. Вилку адаптера питания подключите к электрической розетке.
	Розетка неисправна.	Убедитесь, что розетка исправна, подключив к ней другой электроприбор.
	Слишком высокая или слишком низкая температура окружающей среды.	Заряжайте батарею прибора при температуре от +5°C до +35°C.
Сила всасывания уменьшилась. Пылесос не всасывает пыль.	Контейнер для сбора пыли переполнен.	Опорожните контейнер для сбора пыли.
	Фильтры загрязнены.	Проведите чистку или замену фильтров.
	Батарея разряжена.	Зарядите батарею.
Пылесос выпускает пыль.	Контейнер для сбора пыли переполнен.	Опорожните контейнер для сбора пыли.
	Фильтры установлены неправильно.	Установите фильтры правильно.
	Фильтры повреждены.	Замените фильтры.
Батарея быстро разряжается.	Срок службы батареи истек.	Обратитесь в сервисный центр для замены батареи.
Необычный шум во время работы пылесоса.	Произошел засор.	Выключите пылесос и проверьте на наличие засора насадку и трубку.
	Контейнер для сбора пыли переполнен.	Опорожните контейнер для сбора пыли.

БЕЗОПАСНАЯ УТИЛИЗАЦИЯ



Ваше устройство спроектировано и изготовлено из высококачественных материалов и компонентов, которые можно утилизировать и использовать повторно.

Если товар имеет символ с зачеркнутым мусорным ящиком на колесах, это означает, что товар соответствует Европейской директиве 2002/96/ЕС.

Ознакомьтесь с местной системой раздельного сбора электрических и электронных товаров. Соблюдайте местные правила.

Утилизируйте старые устройства отдельно от бытовых отходов.

Правильная утилизация вашего товара позволит предотвратить возможные отрицательные последствия для окружающей среды и человеческого здоровья.

ТЕХНИЧЕСКИЕ ХАРАКТЕРИСТИКИ

Адаптер питания

Входное напряжение:
~100–240 В, 50 Гц

Выходное напряжение: 36 В

Выходной ток: 0,5 А

Класс электробезопасности: II

Пылесос

Напряжение питания: 28,8 В

Максимальная потребляемая мощность: 370 Вт

Максимальная мощность всасывания: 130 Вт

Время работы от полностью заряженной батареи:

до 40 мин при минимальной мощности

до 20 мин при средней мощности

до 12 мин при максимальной мощности

Уровень шума: не более 76 дБ

Объем контейнера для сбора пыли: 0,6 л

Класс электробезопасности: III

Литиевая батарея

Номинальное напряжение: 28,8 В

Емкость: 2000 мАч

Время полной зарядки: 4–5 ч

Производитель оставляет за собой право на внесение изменений в конструкцию, дизайн и комплектацию прибора без дополнительного уведомления об этих изменениях.

ИНФОРМАЦИЯ О СЕРТИФИКАТЕ СООТВЕТСТВИЯ

Товар сертифицирован.

Товар соответствует требованиям нормативных документов:

ТР ТС 004/2011 «О безопасности низковольтного оборудования»;

ТР ТС 020/2011 «Электромагнитная совместимость технических средств».

ТР ТС 037/2016 «Об ограничении применения опасных веществ в изделиях электротехники и радиоэлектроники».

При отсутствии копии нового сертификата в коробке спрашивайте копию у продавца.

Полную информацию о сертификате соответствия вы можете получить у продавца или на сайте pioneer-bt.ru.



Изготовитель:

ПИОНИР ХАЙ ТЕХНОЛОДЖИ ЛИМИТЕД. Адрес: Офис Б 21/Ф Квонг Фат Хонг здание 1, Рамсей ст, Шеунг Ван, Гонконг.

PIONEER HIGH TECHNOLOGY LIMITED. Add: Flat B 21/F Kwong Fat Hong BLDG 1 Rumsey St, Sheung Wan, Hong Kong.

Сделано в Китае.

Импортер/организация, уполномоченная на принятие претензий на территории России:

ООО «СЕРВИС-ВИП». 144009, Московская область, г. Электросталь, ул. Корнеева, д. 6б, оф. 203.

** Данные могут быть изменены в связи со сменой изготовителя, продавца, производственного филиала, импортера в РФ. В случае изменения данных актуальная информация указывается на дополнительной наклейке, размещенной на упаковке изделия.*

Дата производства указана на упаковке или изделии.

Срок службы изделия – 3 года.

Гарантийный срок – 1 год.

Гарантийное обслуживание осуществляется согласно прилагаемому гарантийному талону. Гарантийный талон и инструкция по эксплуатации являются неотъемлемыми частями данного изделия.

СЕРВИСНОЕ ОБСЛУЖИВАНИЕ

Благодарим вас за приобретение продукции **PIONEER**. Мы рады предложить вам изделия, разработанные и изготовленные в соответствии с высокими требованиями к качеству, функциональности и дизайну. Мы уверены, что Вы будете довольны приобретением изделия от нашей фирмы. В случае если ваше изделие марки **PIONEER** будет нуждаться в техническом обслуживании, просим вас обращаться в один из авторизованных сервисных центров (далее – АСЦ). С полным списком АСЦ и их точными адресами вы можете ознакомиться на сайте pioneer-bt.ru.

pioneer-bt.ru

Pioneer
home