

Холодильник-морозильник

Инструкция пользователя

Refrigerator

User manual

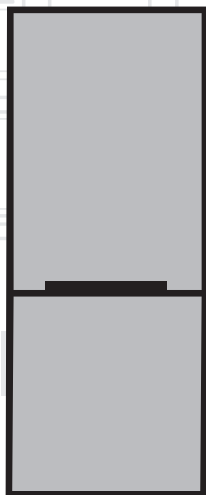

RCNK335K00W
RCNK335K00S
RCNK310K20W
RCNK310KCOW
CNR5310KCOW

RCNK310KCOS
RCNK310K20S
RCNK270K20W
RCNK270K20S

RU | EN |

Document Number: 4579963158

beko

Пожалуйста, сначала прочтите данную инструкцию!

Уважаемый клиент!

Мы бы хотели, чтобы вы могли с максимальной эффективностью использовать нашу продукцию, изготовленную на современном оборудовании с тщательным контролем качества.

Для этого, пожалуйста, полностью прочитайте инструкцию по эксплуатации перед использованием продукции и сохраните ее в качестве справочного материала. При передаче продукции другому лицу необходимо передать данную инструкцию вместе с продукцией.





Выполнение требований инструкции по эксплуатации обеспечивает простое и безопасное использование устройства.

- Перед установкой, включением и эксплуатацией устройства, пожалуйста, прочтите данную инструкцию.
- Всегда соблюдайте соответствующие правила техники безопасности.
- Инструкцию по эксплуатации необходимо хранить под рукой для будущего использования.
- Пожалуйста, прочтите все прочие документы, предоставленные вместе с устройством.

Следует иметь в виду, что данная инструкция по эксплуатации может применяться для нескольких моделей продукции. В инструкции четко указаны любые различия между разными моделями.

Символы и примечания

В данной инструкции по эксплуатации используются следующие символы.

	Важная информация и полезные рекомендации
	Опасность для жизни и имущества
	Опасность поражения электрическим током
	Упаковка устройства изготовлена из перерабатываемых материалов в соответствии с Национальным законодательством об охране окружающей среды
	Свидетельствует о том, что продукция, маркированная им, прошла все установленные в технических регламентах Таможенного союза процедуры оценки.



1 Техника безопасности и охрана окружающей среды **4**

- 1.1. Общая техника безопасности 4
- 1.1.1 Предупреждение о содержании углеводов 5
- 1.2. Целевое назначение 5
- 1.3. Безопасность детей 5
- 1.4. Соответствие Директиве ЕС об утилизации электрического и электронного оборудования и утилизация продукта 5
- 1.5. Соответствие Директиве ЕС по ограничению использования вредных веществ 5
- 1.6. Информация об упаковке 5

2 Ваш холодильник **6**

3 Установка **7**

- 3.1. Правила и требования к месту установки холодильников 7
- 3.2. Крепление пластмассовых ограничителей 7
- 3.3. Регулировка ножек 7
- 3.4. Подключение электропитания 7
- 3.5. Переустановка дверцы на другую сторону 10

4 Подготовка **11**

- 4.1. Что делать для экономии электроэнергии 11
- 4.2. Первое применение 11

5 Использование устройства **12**

- 5.1. Кнопка регулирования температуры 12
- 5.2. Быстрое замораживание 12
- 5.3. Индикаторная панель 12
- 5.4. Ёмкость для льда 12
- 5.5. Подставка для яиц 12
- 5.6. Вентилятор 12
- 5.7. Ящик для овощей 13
- 5.8. Зона свежести 13

- 5.9. Ящик для овощей с регулируемой влажностью 13
- 5.10. Замораживание свежих продуктов 13
- 5.11. Рекомендации по хранению замороженных продуктов 14
- 5.12. Камера для глубокого замораживания – подробная информация 14
- 5.13. Размещение продуктов 14
- 5.14. Сигнализация открытия дверцы 14
- 5.15. Изменение направления открытия дверцы 14
- 5.16. Внутреннее освещение 14

6 Техническое обслуживание и очистка **15**

- 6.1. Предотвращение неприятного запаха 15
- 6.2. Защита пластмассовых поверхностей 15
- 6.3. Дверное стекло 15

7 Устранение неполадок **16**

8 Технические характеристики **19**

1 Safety and environment instructions **27**

- 1.1. General safety 27
- 1.1.1 HC warning 27
- 1.2. Intended use 28
- 1.3. Child safety 28
- 1.4. Compliance with WEEE Directive and Disposing of the Waste Product 28
- 1.5. Compliance with RoHS Directive 28
- 1.6. Package information 28

2 Your Refrigerator **29**

3 Installation **30**

- 3.1. Right place for installation 30
- 3.2. Attaching the plastic wedges 30

3.3. Adjusting the stands	30
3.4. Power connection	30
3.5. Reversing the doors	32

4 Preparation **33**

4.1. What to do for energy saving	33
4.2. First Use	33

5 Using the product **34**

5.1. Temperature adjustment button	34
5.2. Rapid freezing	34
5.3. Vacation Function	34
5.4. Ice bucket	34
5.5. Eggholder	34
5.6. Fan	34
5.7. Vegetable bin	34
5.8. Zero degree compartment	35
5.9. Moisture controlled vegetable bin	35
5.10. Freezing fresh food	35
5.11. Recommendations for storing frozen foods	35
5.12. Deep freezer details	35
5.13. Placing the food	36
5.14. Door open alert	36
5.15. Changing the opening direction of the door	36
5.16. Interior light	36

6 Maintenance and cleaning **37**

6.1. Preventing malodour	37
6.2. Protecting plastic surfaces	37
6.3. Door glass	37

7 Troubleshooting **38**

8 Technical specifications **41**

В данном разделе представлены указания по технике безопасности, необходимые для предотвращения риска травмы и повреждения имущества. Несоблюдение данных указаний приведет к отмене любых гарантий на продукцию.

1.1. Общая техника безопасности

- Лицам с физическими, психическими и умственными нарушениями, а также лицам, не имеющим надлежащего опыта и знаний, и детям запрещается использовать данное устройство. Вышеперечисленным лицам разрешается пользоваться данным устройством только под надзором и в соответствии с указаниями лица, несущего ответственность за их безопасность. Детям не разрешается играть с данным устройством.
- В случае возникновения неполадок следует отключить устройство от сети электропитания.
- Если устройство не используется, его необходимо отключить от сети электропитания.
- Для отключения устройства от сети не разрешается тянуть за кабель, следует взяться за штепсельную вилку.
- Перед подключением к сети электропитания необходимо вытереть контакты штепселя сухой тканью.
- Не разрешается подключать холодильник к неисправной розетке.
- В процессе установки, технического обслуживания, очистки и ремонта устройства необходимо отключить от сети электропитания.
- Если устройство не планируется использовать в течение некоторого времени, отключите его от сети электропитания, выньте все содержимое, разморозьте и протрите насухо холодильное и морозильное отделение.
- Не разрешается использовать устройство, если отсек с монтажными платами, расположенный в задней верхней части устройства (крышка отсека с электрическими платами) (1), открыт.

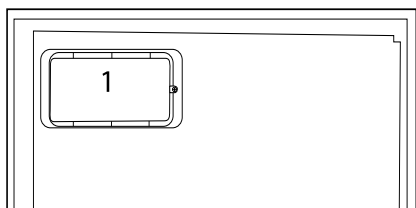

- Не разрешается использовать пар или испаряемые чистящие средства для чистки холодильника и оттаивания льда внутри. Пар может попасть на детали, находящиеся под напряжением, и вызвать короткое замыкание или поражение электрическим током.
- Не разрешается распылять или лить воду на устройство для его очистки. Опасно! Возможно поражение электрическим током!
- Перед началом эксплуатации прибора выполните все необходимые процедуры, описанные в разделе "Установка", соблюдая при этом правила подключения электропитания (см. раздел "Подключение электропитания").
- Не разрешается использовать устройство при возникновении неполадок, поскольку это может привести к поражению электрическим током. Если проблема не устранена после выполнения указаний, представленных в разделе "Установка", обратитесь в авторизованный сервисный центр или горячую линию ООО БЕКО (8-800-200-23-56).
- Устройство следует подключать к заземленной розетке. Заземление должно выполняться квалифицированным электриком.
- Если устройство оснащено светодиодным освещением, для его замены или в случае каких-либо неисправностей следует обратиться в сертифицированный сервисный центр.
- Не разрешается прикасаться мокрыми руками к замороженным продуктам. Они могут примерзнуть к вашим рукам.
- Не разрешается помещать в морозильное отделение жидкости в бутылках и жестяных банках. Они могут деформироваться и повредить содержимое, само устройство или его части!
- Ёмкости с жидкостями следует устанавливать в вертикальном положении, плотно закрыв крышку.
- Не разрешается распылять горячие вещества рядом с устройством, поскольку оно может загореться или взорваться.
- Не разрешается хранить в холодильнике горючие материалы и продукты с содержанием горючих газов (продукты в аэрозольной упаковке и т.д.).
- Не разрешается ставить на устройство ёмкости с жидкостями. Попадание брызг воды на детали, находящиеся под напряжением, может стать причиной поражения электрическим током и возгорания.

Техника безопасности и охрана окружающей среды

- Воздействие дождя, снега, солнечных лучей и ветра на устройство приводит к возникновению электрических рисков. При перемещении устройства не разрешается тянуть его за дверную ручку. Ручка может отломиться.
- Соблюдайте осторожность, чтобы избежать попадания ваших рук или других частей тела в движущиеся детали внутри устройства.
- Не разрешается вставлять или опираться на дверцу, ящики и аналогичные детали холодильника. Это может привести к падению устройства и стать причиной поломки его деталей.
- Не разрешается вставлять или устанавливать тяжелые вещи на верхнюю крышку холодильника. Это может привести к деформации корпуса.
- при установке и перемещении холодильника соблюдайте осторожность, чтобы избежать защемления и повреждения электрического кабеля.

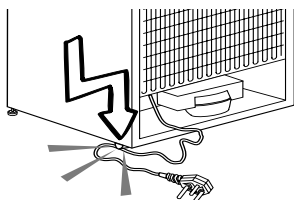

1.1.1. Предупреждение о содержании углеводородов

Устройство оборудовано системой охлаждения, в которой используется газ R600a, следует соблюдать осторожность, чтобы избежать повреждений системы охлаждения и ее труб при эксплуатации и перемещении устройства. Этот газ является горючим. При повреждении системы охлаждения необходимо убрать устройство от источников огня и немедленно проветрить помещение.

1.2. Целевое назначение

- Данное устройство разработано для бытового использования. Оно не предназначено для коммерческого использования и промышленного применения.
- Устройство предназначено только для хранения пищевых продуктов и напитков.
- Не разрешается хранить в холодильнике специфические продукты, требующие контроля температур (вакцины, лекарственные препараты, чувствительные к изменениям температуры, предметы

медицинского назначения и т.д.).

- Изготовитель не несет ответственности за любой ущерб, вызванный применением не по назначению или неправильным обращением.
- Срок службы изделия составляет 10 лет.

1.3. Безопасность детей

- Упаковочные материалы необходимо хранить в недоступном для детей месте.
- Не разрешайте детям играть с устройством.
- Если дверца устройства оборудована замком, следует хранить ключ в недоступном для детей месте.

1.4. Соответствие Директиве ЕС об утилизации электрического и электронного оборудования и утилизации оборудования

Данное устройство соответствует Директиве ЕС об утилизации электрического и электронного оборудования (2012/19/EU).



На данное устройство нанесен классификационный знак утилизации электрического и электронного оборудования (WEEE).

Данное устройство изготовлено из высококачественных деталей и материалов, которые могут быть использованы повторно и подходят для переработки. По истечении срока службы не разрешается утилизировать устройство вместе с обычными бытовыми и другими отходами. Его необходимо доставить на станцию сбора отходов для переработки электрического и электронного оборудования. Пожалуйста, обратитесь в местные органы власти для получения информации о таких станциях сбора отходов.

1.5. Соответствие Директиве ЕС по ограничению использования вредных веществ

Данное устройство соответствует Директиве ЕС об утилизации электрического и электронного оборудования (2012/19/EU). Оно не содержит вредных и запрещенных материалов, указанных в Директиве.

1.6. Информация об упаковке

Упаковка данного устройства изготовлена из перерабатываемых материалов в соответствии с национальными нормативами по охране окружающей среды. Не разрешается утилизировать упаковочные материалы вместе с бытовыми или прочими отходами. Их необходимо доставить на станцию сбора упаковочных материалов, назначенные местными органами власти.

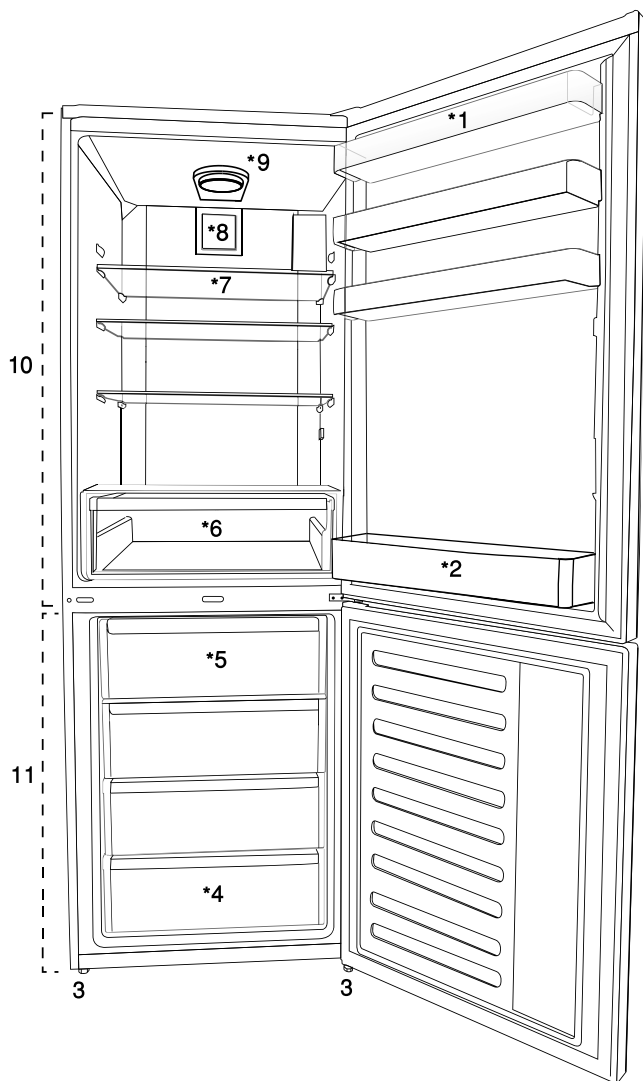

1. Дверная полка холодильной камеры
2. Полка для бутылок
3. Регулируемые ножки
4. Камера глубокой заморозки
5. Камера быстрой заморозки
6. Ящик для овощей

7. Стеклопанельная полка холодильной камеры
8. Вентилятор
9. Кнопка регулирования температуры /
Внутреннее освещение
10. Холодильная камера
11. Морозильная камера





*Варианты комплектации: иллюстрации в данной инструкции представлены в качестве примера и могут не вполне точно соответствовать вашему устройству. Если приобретенное вами устройство не оборудовано соответствующими деталями, информация относится к другим моделям.

3.1. Правила и требования к месту установки холодильников

Для установки устройства обратитесь в сертифицированный сервисный центр. Для подготовки устройства к установке необходимо ознакомиться с информацией, представленной в инструкции по эксплуатации, и убедиться в безопасном прохождении электрических систем и систем водоснабжения. В противном случае следует вызвать электрика и водопроводчика, чтобы установить системы надлежащим образом.

	ОСТОРОЖНО! Изготовитель не несет никакой ответственности за любой ущерб, вызванный работами, выполняемыми сторонними организациями, не имеющими соответствующих допусков.
--	---

	ОСТОРОЖНО! В процессе установки не разрешается подключать электрический кабель устройства к сети электропитания. Несоблюдение данного правила может привести к серьезной травме или летальному исходу.
--	--

	ОСТОРОЖНО! Если дверной проем слишком узок для устройства, следует снять дверь и повернуть устройство боком; если это не поможет, обратитесь в сертифицированный сервисный центр.
--	---

- Устройство необходимо установить на ровной поверхности, чтобы избежать вибраций.
- Устройство следует устанавливать на расстоянии не менее 30 см от обогревателя, плиты и аналогичных источников тепла и не менее 5 см – от электрических печей.
- Не разрешается подвергать устройство воздействию прямых солнечных лучей или устанавливать в сыром помещении.
- Для обеспечения эффективного функционирования устройство требует надлежащей циркуляции воздуха.
- Если устройство размещается в нише, следует оставить расстояние не менее 5 см между устройством и потолком и стенами.
- Не разрешено хранить устройство в помещениях с температурой ниже -5°C .

- Не рекомендуется включать холодильник при окружающей температуре воздуха ниже $+10^{\circ}\text{C}$.

3.2. Крепление пластмассовых ограничителей

Пластмассовые ограничители, входящие в комплект поставки, используются для обеспечения достаточного пространства для циркуляции воздуха между устройством и стеной.

1. Для установки ограничителей следует отвинтить винты на устройстве и использовать винты, входящие в комплект ограничителей.
2. Установите 2 пластмассовых ограничителя на конденсаторную решётку, как показано на рисунке.

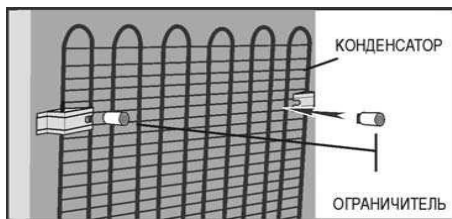

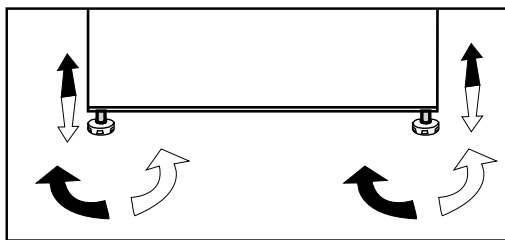

3.3. Регулировка ножек

Если устройство находится в неуравновешенном положении, необходимо отрегулировать передние регулируемые ножки путем вращения их вправо или влево.



3.4. Подключение электропитания

	ОСТОРОЖНО! При подключении электропитания не разрешается использовать удлинители или розеточные блоки.
---	--

	ОСТОРОЖНО! Замена поврежденного силового кабеля должна выполняться сертифицированным сервисным центром.
---	---

	При установке двух холодильников рядом необходимо оставить между ними расстояние не менее 4 см.
---	---

Установка

- Наша компания не несет ответственности за любые поломки, вызванные эксплуатацией без заземления и подключения электропитания в соответствии с национальными нормативами.
- При подключении холодильника к стеновой розетке не разрешается использовать разветвители и/или удлинители, многовыводную штепсельную вилку, как с удлинителем, так и без него.

Холодильник подключается к электрической сети при помощи двухполюсной розетки с заземляющим контактом.

Перед подключением к электросети убедиться что:

- напряжение сети соответствует данным указанным на лейбле, который находится с внутренней стороны холодильного отделения а именно 220-240В/ 50 Гц;
 - использование холодильника при пониженном или повышенном напряжении относительно указанного, может привести к выходу из строя компрессора. В данных случаях необходимо применение стабилизаторов напряжения;
 - заземляющий контакт электрической розетки непосредственно соединен с заземляющим проводом питающего кабеля электрической сети;(соединительный провод должен быть рассчитан на ток не менее 10А;
 - розетка и вилка (выполненная по евростандарту) должны быть одного стандарта; если вилка не подходит к розетке, розетку следует заменить на соответствующую вилке питающего шнура (работы должен выполнять квалифицированный электрик).
 - Холодильник должен быть установлен таким образом, чтобы вилка сетевого шнура была легкодоступной.
 - Холодильник подключенный к двухпроводной электросети, рекомендуется эксплуатировать с устройством защитного отключения (УЗО), имеющим следующие значения параметров: диапазон номинальных напряжений – от 220 до 240 В/ 50 Гц., порог срабатывания – не более 30 мА., номинальное время срабатывания – 0,1с.
- После установки подождите примерно четыре часа перед тем, как подключить холодильник к электросети – это необходимо для правильной работы холодильника.
 - Перед началом эксплуатации удалите транспортные распорки между компрессором и задней стенкой ниши, а также другие распорки, и клеящие ленты, удерживающие подвижные части прибора от смещения.
 - Перед началом эксплуатации в холодильнике необходимо вымыть внутренние поверхности холодильника и морозильной камер раствором пищевой соды.

Установка

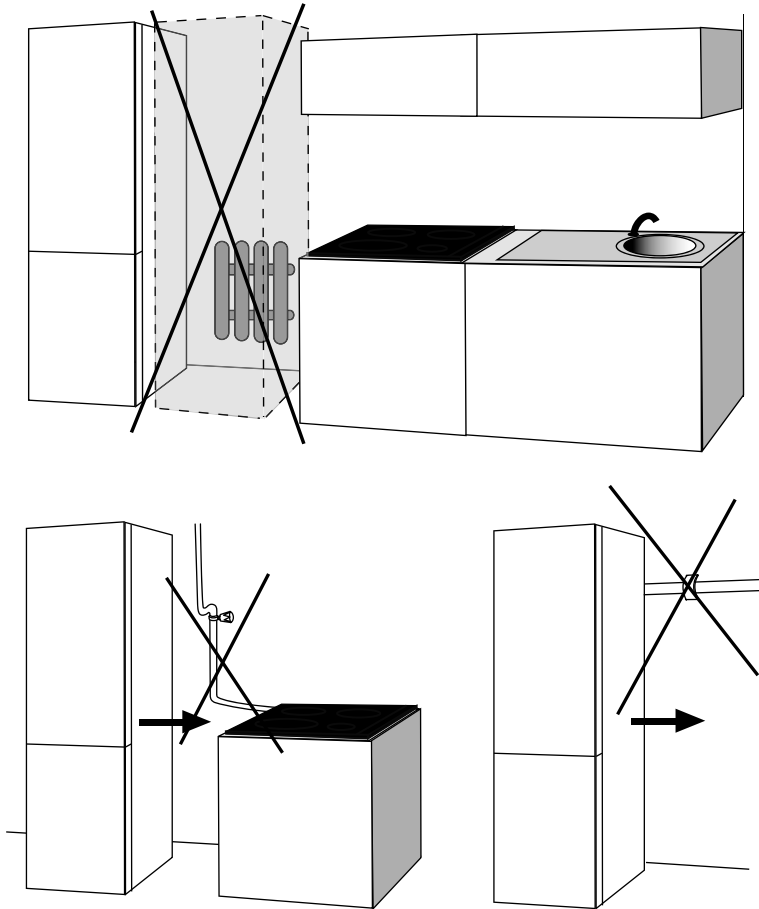

ВНИМАНИЕ! Повреждение изоляции электрических компонентов и/или несоблюдение требований по установке холодильника может привести к поражению электрическим током и/или возгоранию.



- Не устанавливайте прибор рядом с кухонной плитой; радиаторами; нагревательными трубами; газовыми трубами.
- Не устанавливайте прибор рядом с источниками тепла или холода, так как это затрудняет работу прибора.
- При установке прибора должны быть соблюдены следующие рекомендации.

От кухонной плиты	300 мм (12")	От стены	50 мм (2")
От радиаторов	300 мм (12")	От нагревательных плит	300 мм (12")
От морозильных камер	25 мм (1")	От газовых труб	300 мм (12")

3.5. Переустановка дверцы на другую сторону

Выполните действия в порядке, указанном цифрами.

При самостоятельной перенавеске дверей или с помощью сторонней организации в случае повреждений изделия производитель ответственности не несет.

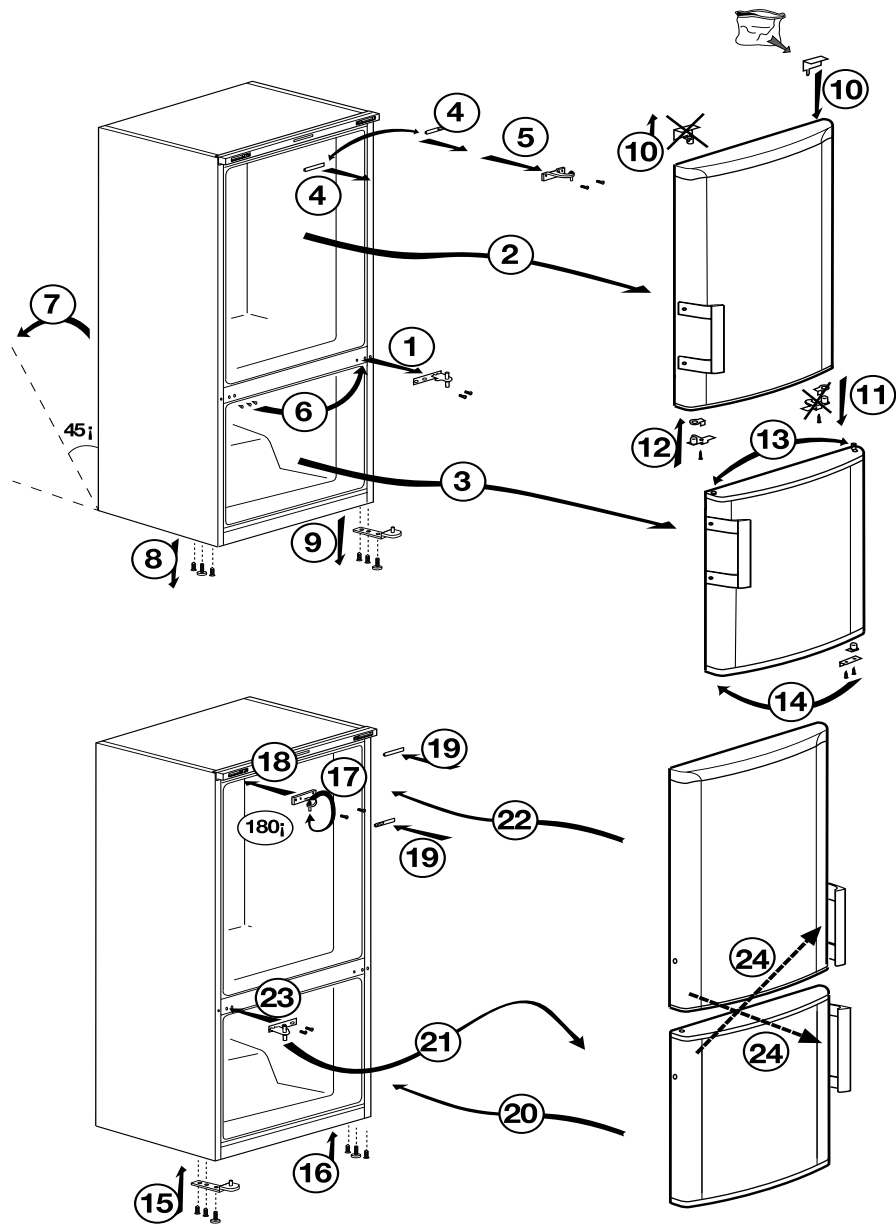

4.1. Что делать для экономии электроэнергии



Подключение устройства к электронным энергосберегающим системам опасно, поскольку может привести к поломке устройства.

- Не держите дверцы холодильника открытыми в течение длительного времени.
- При закрытии дверей обращайте внимание на плотное прилегание дверей к корпусу. Открытие дверей холодильника необходимо производить взятием за имеющиеся ручки, захват рукой за край двери может привести к повреждению и разрыву уплотнителя двери.
- Не разрешается помещать в холодильник горячую пищу или напитки.
- Не переполняйте холодильник: препятствия для внутренней циркуляции воздуха снижают охлаждающую способность.
- Чтобы хранить максимальное количество продуктов в морозильной камере холодильника, следует вынуть верхние ящики и поместить продукты на стеклянную полку. Номинальное энергопотребление холодильника определяется при вынутых форме для льда и верхних ящиках, чтобы обеспечить максимальный объем хранения. При хранении настоятельно рекомендуется использовать нижний ящик. Для оптимизации электропотребления следует активировать функцию энергосбережения.
- Не разрешается преграждать движение воздуха путем размещения продуктов перед охлаждающим вентилятором. При размещении продуктов необходимо оставить перед защитной сеткой вентилятора расстояние не менее 3 см.
- В зависимости от характеристик устройства: размораживание замороженных продуктов в камере охлаждения обеспечит экономию электроэнергии и сохранение качества продуктов.
- Продукты следует хранить в ящиках морозильной камеры, чтобы обеспечить экономию электроэнергии и лучшую сохранность продуктов.
- Упаковка продуктов не должна непосредственно соприкасаться с датчиком температуры, расположенным в морозильной камере. При ее

соприкосновении с датчиком электропотребление устройства может возрасти.

- Убедитесь, что продукты не соприкасаются с датчиком температуры морозильной камеры, как показано на рисунке.

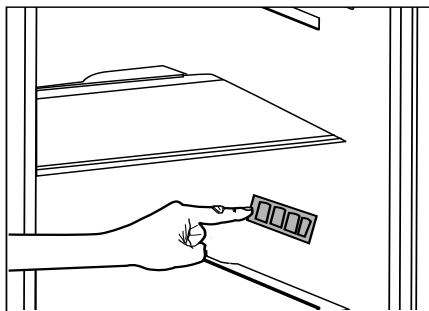

4.2. Первое применение

После доставки изделия следует подождать не менее 4 часов, прежде чем включать его в сеть.

Перед началом эксплуатации холодильника следует убедиться, что все необходимые приготовления выполнены в соответствии с указаниями, представленными в разделах «Техника безопасности и охрана окружающей среды» и «Установка».

- Включите устройство и оставьте его работать в течение 6 часов без загрузки продуктов. Не открывайте дверцу, кроме случаев крайней необходимости.



При включении компрессора должен раздаваться звук. Наличие звука даже при неработающем компрессоре является нормой и обусловлено движением сжатых жидкостей и газов в системе охлаждения.



Передние края устройства могут нагреться. Это нормально. Конструкция данных деталей предусматривает подогрев для предотвращения образования конденсата.



В некоторых моделях индикаторная панель автоматически отключается через 5 минут после закрытия дверцы. Она снова активируется при открытии дверцы или нажатии любой кнопки.

5.1. Регулятор температуры

Температура внутри холодильника изменяется по следующим причинам:

- в зависимости от сезонных температур;
- при частом открывании дверцы и открытии холодильника на длительное время;
- при помещении в холодильник продуктов, не охлажденных до комнатной температуры;
- в зависимости от положения холодильника в помещении (например, при воздействии прямых солнечных лучей).

Изменения внутренней температуры, вызванные вышеуказанными факторами, можно регулировать с помощью регулятора температуры.

Уровни температуры

При комнатной температуре воздуха от 18 до 22 градусов рекомендуется установить параметр температуры холодильника на значение 3°C в холодильном отделении и -18°C в морозильном отделении. При других температурах окружающей среды это значение можно настроить индивидуально.

5.2. Быстрое замораживание

Если вы хотите заморозить большое количество свежих продуктов, перед помещением продуктов в камеру быстрого замораживания переключите регулятор температуры в положение ❄️.

Для замораживания максимального количества продуктов, указанного в качестве производительности по замораживанию, рекомендуется оставить регулятор температуры в данном положении на 24 часа. Обратите особое внимание на то, что не разрешается смешивать при хранении замороженные и свежие продукты. Не забудьте переключить регулятор температуры в исходное положение.

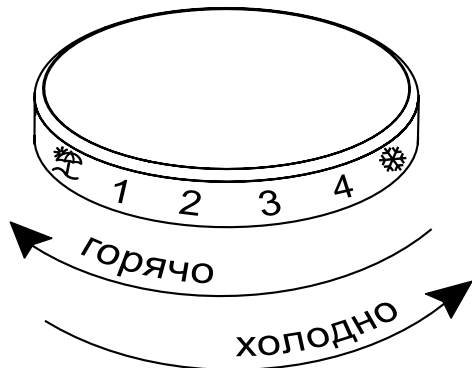

5.3. Функция перерыва

При повороте ручки в противоположную сторону активируется индикатор режима перерыва ☂️. При активации функции перерыва, активное охлаждение камеры холодильника отключается. При активации данной функции не следует хранить продукты в камере холодильника. Охлаждение в морозильном отделении будет сохраняться в течении времени указанного в таблице «Технические характеристики». Для отмены данной функции поверните регулятор температуры до нужной вам температуры.

5.4. Ёмкость для льда (Вариант комплектации)

- Выньте ёмкость для льда из морозильной камеры.
- Наполните ёмкость для льда водой.
- Поместите ёмкость для льда в морозильную камеру.
- Лед будет готов примерно через два часа. Выньте ёмкость для льда из морозильной камеры и слегка согните над контейнером, в котором вы собираетесь подавать лед. Лед легко выпадет в контейнер.

5.5. Подставка для яиц

Вы можете установить подставку для яиц на дверцу или на стойку в корпусе холодильника по собственному усмотрению. Если вы предпочтете установить ее на стойку в холодильнике, рекомендуется выбрать нижние полки, поскольку на них температура ниже.



Не разрешается устанавливать подставку для яиц в морозильную камеру.

5.6. Вентилятор

Вентилятор предназначен для обеспечения равномерного распределения и циркуляции холодного воздуха внутри холодильника. Продолжительность работы вентилятора может изменяться в зависимости от характеристик вашего холодильника.

В некоторых устройствах вентилятор работает только вместе с компрессором, тогда как в других продолжительность его работы определяется системой управления на основе потребности в охлаждении.

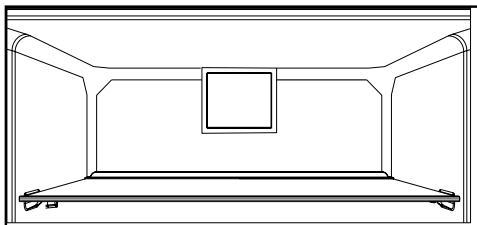

5.7. Ящик для овощей (Вариант комплектации)

Ящик для овощей разработан для сохранения свежести овощей путем поддержания влажности. Для этой цели в ящике для овощей осуществляется интенсификация общей циркуляции холодного воздуха.

5.8. Зона свежести (Вариант комплектации)

В зоне свежести температуры более низкие, чем в холодильном отделении. Диапазон температур в данном отделении обычно от 0С до +3С, что создает идеальные условия для хранения мяса, рыбы, колбасных изделий. Однако, не следует хранить здесь овощи, фрукты, салат и другие продукты, чувствительные к низким температурам. Данное отделение используется для хранения гастрономических продуктов при более низких температурах или мясных продуктов для немедленного потребления. Зона свежести является самым холодным отделом в холодильной камере.

5.9. Ящик для овощей с регулируемой влажностью (Вариант комплектации)

С помощью функции контроля влажности можно контролировать уровни влажности в ящике для овощей и фруктов, что обеспечивает более длительное сохранение свежести продуктов. Рекомендуется хранить в данном ящике листовые овощи (например, салат, шпинат и подобные овощи, подверженные потере влаги) не корнями вниз, а в горизонтальном положении, по возможности – в больших количествах.

При размещении овощей тяжелые и жесткие овощи необходимо поместить на дно, а легкие и мягкие – сверху, учитывая объемный вес овощей.

Не разрешается хранить в ящике овощи в пластиковых пакетах. Хранение в пластиковых пакетах приводит к быстрому загниванию овощей. Если соприкосновение с другими овощами нежелательно,

используйте другие упаковочные материалы, имеющие определенную пористость, с учетом гигиены – например, бумагу. Не разрешается хранить фрукты, выделяющие большое количество этиленового газа, например, груши, абрикосы, персики и особенно яблоки в одном ящике с другими овощами и фруктами. Этиленовый газ, выделяемый этими фруктами, может ускорить созревание других овощей и фруктов и вызвать их преждевременное гниение.

5.10. Замораживание свежих продуктов

- Для сохранения качества, продукты, помещенные в морозильную камеру, необходимо заморозить в максимально короткий срок. Используйте для этого функцию быстрого замораживания.
- Замораживание продуктов в свежем виде позволит продлить их срок хранения в морозильной камере.
- Продукты питания необходимо герметично упаковать и плотно запечатать.
- Перед помещением в морозильную камеру необходимо убедиться, что продукты упакованы. Для упаковки используются контейнеры для морозильной камеры, фольга и влагонепроницаемая бумага, пластиковые пакеты или аналогичные упаковочные материалы вместо традиционной упаковочной бумаги.



Оттаивание льда в морозильной камере осуществляется автоматически.

- Перед замораживанием следует пометить каждый пакет с продуктами, написав на нем дату упаковки. Это позволит вам определить свежесть каждого продукта при каждом открытии морозильной камеры. Продукты, упакованные раньше, следует хранить в передней части камеры, чтобы использовать их в первую очередь.
- Замороженные продукты необходимо употребить немедленно после размораживания. Не разрешается повторно замораживать их.
- Не размораживайте большое количество продуктов за один раз.

5.11. Рекомендации по хранению замороженных продуктов

Температуру в камере необходимо установить не менее чем на -18°С.

1. Поместите продукты в морозильную камеру по возможности быстро, чтобы

Использование устройства

избежать размораживания.

2. Перед замораживанием проверьте срок годности на упаковке, чтобы убедиться, что он не истек.
3. Проверьте упаковку продуктов на предмет повреждений.

5.12. Камера для глубокого замораживания – подробная информация

В соответствии со стандартами МЭК 62552 (Степень защиты IP42) производительность морозильной камеры должна составлять 4,5 кг продуктов питания при температуре -18°C или ниже в течение 24 часов на каждые 100 литров объема морозильной камеры.

Продукты питания могут только храниться в течение длительного срока при температуре -18°C или ниже.

Вы можете сохранять свежесть продуктов в течение нескольких месяцев (при глубоком замораживании с температурой -18°C или ниже).

Продукты питания, подлежащие замораживанию, не должны соприкасаться с уже замороженными продуктами в камере, чтобы избежать частичного размораживания. Чтобы продлить срок хранения в замороженном виде, овощи необходимо отварить и слить воду. После слива воды положите продукты в герметичные упаковки и поместите в морозильную камеру. Не разрешается замораживать бананы, помидоры, салат, сельдерей, вареные яйца, картофель и подобные продукты питания. Порча таких продуктов отрицательно сказывается только на их питательности и пищевой ценности. Порчи, угрожающей здоровью человека, не отмечено.

5.13. Размещение продуктов

Полки морозильной камеры	Различные замороженные продукты, включая мясо, рыбу, мороженое, овощи и т.д.
Полки камеры охлаждения	Продукты питания в кастрюлях, закрытых тарелках и контейнерах, яйца в закрытом контейнере
Дверные полки камеры охлаждения	Небольшие порции продуктов и продукты в упаковке, напитки
Ящик для овощей	Фрукты и овощи

Отделение для свежих продуктов	Гастрономические продукты (завтраки, мясные продукты) для употребления в ближайшее время
--------------------------------	--

5.14. Сигнализация открытия дверцы (Вариант комплектации)

Если дверца холодильника остается открытой дольше 1 минуты, подается звуковой сигнал. Звуковой сигнал отключается при закрытии дверцы или при нажатии любой кнопки на дисплее (при наличии такового). Подается как звуковая, так и визуальная сигнализация открытия дверцы. Если предупреждающий сигнал длится 10 минут, внутреннее освещение холодильника отключается.

5.15. Изменение направления открытия дверцы

Вы можете изменить направление открытия дверей своего холодильника в зависимости от его расположения по месту использования. При необходимости перенавешивания дверей следует обратиться в ближайший сертифицированный сервисный центр. Представленная в п.3.5 схема дает только условное представление о процессе перенавешивания дверей. Вам необходимо свериться с предупредительной этикеткой, находящейся внутри упаковки устройства, по поводу возможности изменения направления открытия дверцы.

5.16. Внутреннее освещение

Для внутреннего освещения используется светодиодная лампа. В случае каких-либо неисправностей данной лампы следует обратиться в сертифицированный сервисный центр. Лампа (лампы), используемая в данном устройстве, не предназначена для освещения жилища. Данная лампа предназначена для того, чтобы помочь пользователю безопасно и удобно размещать продукты в холодильнике/морозильной камере.

Регулярная очистка помогает продлить срок службы устройства.



ОСТОРОЖНО! Перед очисткой холодильника отключите его от источника питания.

- Не разрешается использовать для очистки острые или абразивные инструменты, мыло, бытовые чистящие средства, моющие средства, газ, бензин, политуру или аналогичные вещества.
- Разведите в воде чайную ложку пищевой соды. Смочите в воде кусок ткани и выжмите его. Протрите устройстве этой тканью и тщательно просушите.
- Соблюдайте осторожность, чтобы не допустить попадания воды на крышку лампы и другие электрические детали.
- Протрите дверцу влажной тканью. Выньте всё содержимое и снимите стойки на дверце и в корпусе холодильника. Снимите дверные полки, приподняв их вверх. Протрите и просушите стойки, затем установите их на место, вдвинув в направляющие сверху вниз.
- Не разрешается использовать хлорированную воду для очистки внешней поверхности и хромированных деталей устройства. Хлор вызывает коррозию таких металлических поверхностей.

6.1. Предотвращение неприятного запаха

Данное устройство изготовлено без применения каких-либо материалов со специфическим запахом. Однако хранение продуктов в неподходящих отделах и ненадлежащая очистка внутренних поверхностей может привести к появлению неприятного запаха.

Чтобы избежать этого, необходимо протирать внутреннюю поверхность водой с добавлением пищевой соды через каждые 15 дней.

- Храните продукты в герметичных контейнерах. При негерметичном хранении в продуктах могут размножаться микроорганизмы, вызывающие неприятный запах.

- Не разрешается хранить в холодильнике испорченные продукты и продукты с истекшим сроком годности.

Для предотвращения неприятного запаха рекомендуем приобрести в авторизованном сервисном центре специальный фильтр для нейтрализации запахов в холодильнике.



Одним из самых известных средств для устранения запаха является чай. Поместите в холодильник заваренную чайную гущу в открытом контейнере и выньте не позднее, чем через 12 часов. Если вы оставите чайную гущу в холодильнике дольше, чем на 12 часов, в ней заведутся микроорганизмы, вызывающие запах, и она сама может стать источником запаха.

6.2. Защита пластмассовых поверхностей

Если в вашем холодильнике на стеклянных полках расположенных в холодильном отделении имеются пластмассовые планки, то при попадании различных масел на их поверхность необходимо незамедлительно принять действия по промывке и очистке их от масла. Для этого необходимо убрать все продукты с полки, вынуть ее из холодильника, снять пластмассовые планки со стекла и промыть все детали теплой водой с разведенной чайной содой.

Предупреждаем, что масла агрессивно действуют на состав пластмассовых деталей, приводящее к растрескиванию и разрушению деталей.



Масло, пролитое на пластиковые поверхности, может вызвать их повреждение, поэтому его необходимо немедленно смыть теплой водой.

6.3. Дверное стекло

Для регулярной очистки рекомендуется использовать чистящие средства на водной основе, не содержащие щелочей и абразивных материалов.

Данное стекло было подвергнуто закалке для повышения его ударопрочности и сопротивления разрушению.

7 Устранение неполадок

Перед обращением в сервисный центр сверьтесь с данным списком. Это поможет вам сэкономить время и деньги. В данный список включены наиболее распространенные претензии, не связанные с дефектами изготовления или материалов. Некоторые характеристики, упомянутые в данном списке, могут не относиться к вашему изделию.

Холодильник не работает

Штепсельная вилка электропитания не вставлена до упора.>>> Вставьте штепсельную вилку в розетку до упора

Перегорел предохранитель, подключенный к розетке, от которой осуществляется электропитание устройства, или главный предохранитель. >>> Проверьте предохранители

Образование конденсата на боковой стенке камеры охлаждения / многосекционное отделение, отделение охлаждения, отделение с регулируемой температурой и эластичный поддон

Слишком холодное помещение. >>> Не разрешено хранить устройство в помещениях с температурой ниже -5°C

Дверца открывается слишком часто. >>> Соблюдайте осторожность и не открывайте дверцу изделия слишком часто

Слишком влажное помещение. >>> Не разрешается устанавливать устройство в помещениях с высокой влажностью

Хранение продуктов, содержащих жидкости, в негерметичных контейнерах. >>> Храните продукты, содержащие жидкости, в герметичных контейнерах

Дверца устройства оставлена открытой. >>> Не открывайте дверцу устройства на длительное время

На терморегуляторе установлена слишком низкая температура. >>> Установите надлежащую температуру на терморегуляторе

Не рекомендуется включать холодильник при окружающей температуре воздуха ниже $+10^{\circ}\text{C}$

Компрессор не работает

В случае внезапного перебоя электропитания или отключения и повторного включения штепселя питания давление газа в системе охлаждения устройства не уравновешено, что приводит к срабатыванию предохранительного устройства тепловой защиты компрессора. Устройство снова включится примерно через 6 минут. Если по истечению данного периода устройство не включилось, обратитесь в сервисный центр

Активирована функция размораживания. >>> Это нормально для устройства с полностью автоматизированным размораживанием. Периодически осуществляется размораживание

Устройство не подключено к источнику питания. >>> Убедитесь, что силовой кабель подключен к розетке

Неверная настройка температуры. >>> Выберите надлежащее значение температуры

Отсутствует электропитание. >>> После восстановления электропитания устройство продолжит работу в нормальном режиме

В процессе эксплуатации нарастает уровень рабочего шума холодильника

Эксплуатационные характеристики устройства могут изменяться в зависимости от изменений температуры окружающей среды. Это нормально и не является неисправностью

Холодильник включается слишком часто или на слишком долгое время

Возможно, новое устройство больше предыдущего. Более крупные устройства включаются на более длительное время

Возможно, температура в помещении слишком высока. >>> Как правило, устройство включается на более длительное время при более высокой температуре в помещении

Возможно, устройство недавно подключено к источнику питания, или в него помещен новый продукт. >>> Достижение заданной температуры внутри устройства занимает больше времени, если устройство было недавно подключено к источнику питания, или в него был помещен новый продукт. Это нормально

Возможно, недавно в холодильник были помещены горячие продукты в большом количестве. >>> Не разрешается помещать в холодильник горячие продукты

Дверцы открываются слишком часто или долго остаются открытыми. >>> Движение теплого воздуха внутри холодильника приводит к увеличению периодов включения. Не открывайте дверцу слишком часто

Возможно, дверца морозильной камеры или камеры охлаждения приоткрыта. >>> Убедитесь, что дверцы полностью закрыты

Возможно, установлена слишком низкая температура внутри устройства. >>> Установите более высокую температуру и дождитесь достижения отрегулированной температуры внутри холодильника

Возможно, прокладка дверцы камеры охлаждения или морозильной камеры загрязнена, изношена, повреждена или установлена ненадлежащим образом. >>> Очистите или замените прокладку. Повреждение/разрывы дверной прокладки приведут к увеличению периодов включения устройства для поддержания текущего значения температуры

Устранение неполадок

Очень низкая температура в морозильной камере при надлежащей температуре в камере охлаждения

Установлена очень низкая температура в морозильной камере. >>> Установите более высокую температуру в морозильной камере и снова проверьте устройство

Замерзание продуктов, хранящихся в ящиках камеры охлаждения

Установлена очень низкая температура в камере охлаждения. >>> Установите более высокую температуру в камере охлаждения и снова проверьте устройство

Слишком высокая температура в камере охлаждения или в морозильной камере

Установлена очень высокая температура в камере охлаждения. >>> Настройки температуры в камере охлаждения влияют на температуру в морозильной камере. Подождите, пока температура соответствующих деталей не достигнет надлежащего уровня путем изменения температуры в камере охлаждения или морозильной камере
Дверцы открываются слишком часто или долго остаются открытыми. >>> Не открывайте дверцы слишком часто
Возможно, дверца приоткрыта. >>> Закройте дверцу полностью
Возможно, устройство недавно подключено к источнику питания, или в него помещен новый продукт. >>> Это нормально. Достижение заданной температуры внутри устройства занимает больше времени, если устройство было недавно подключено к источнику питания, или в него был помещен новый продукт
Возможно, недавно в холодильник были помещены горячие продукты в большом количестве.
>>> Не разрешается помещать в холодильник горячие продукты

Вибрация или шум

Устройство установлено на неровной или ненадежной поверхности. >>> Если устройство качается при медленном перемещении, необходимо отрегулировать опоры, чтобы уравновесить устройство. Также следует убедиться, что поверхность для установки достаточно надежна, чтобы выдержать вес устройства
Возможно, шум вызван каким-либо предметом, помещенным на холодильник. >>> Уберите все предметы, помещенные на холодильник

Устройство издает звуки текущей или разбрызгиваемой жидкости и т.д

Принципы действия устройства включают в себя движение жидкостей и газов. >>> Это нормально и не является неисправностью

Из устройства раздается звук, похожий на звук ветра

В процессе охлаждения устройства используется вентилятор. Это нормально и не является неисправностью

Образование конденсата на внутренних стенках устройства

Обледенение и образование конденсата увеличивается при жаркой или влажной погоде. Это нормально и не является неисправностью
Дверцы открываются слишком часто или долго остаются открытыми. >>> Не открывайте дверцы слишком часто. Если дверца открыта, закройте ее
Возможно, дверца приоткрыта. >>> Закройте дверцу полностью

Образование конденсата на внешних поверхностях устройства или между дверцами

Возможно, причиной является влажная погода, при влажной погоде это вполне нормально.
>>> При снижении влажности конденсат рассеется

Неприятный запах внутри холодильника

Нерегулярная очистка устройства. >>> Необходимо регулярно очищать внутреннюю часть устройства с помощью губки, теплой воды и воды с добавлением пищевой соды
Причиной запаха могут быть некоторые контейнеры и упаковочные материалы.>>> Используйте контейнеры и упаковочные материалы без запаха
Хранение продуктов в негерметичных контейнерах. >>> Необходимо хранить продукты в герметичных контейнерах. При хранении продуктов в негерметичных контейнерах в них могут размножиться микроорганизмы, вызывающие неприятный запах. Необходимо убрать из холодильника все испорченные продукты или продукты с истекшим сроком годности

Устранение неполадок

Дверца не закрывается

Возможно, закрытию дверцы препятствуют контейнеры с продуктами. >>> Необходимо переместить все предметы, препятствующие закрытию дверцы
Устройство установлено на площадке не в строго вертикальном положении. >>> Отрегулируйте опоры, чтобы уравновесить устройство
Устройство установлено на неровной или ненадежной поверхности. >>> Убедитесь, что поверхность является ровной и достаточно надежной, чтобы выдержать вес устройства

Заклинивание ящика для овощей

Возможно, продукты соприкасаются с верхним отделением ящика. >>> Переложите продукты в ящике



ОСТОРОЖНО! Если проблема не устранена после выполнения указаний, представленных в данном разделе, обратитесь по телефону горячей линии ООО БЕКО 8-800-200-23-56.
Не пытайтесь отремонтировать устройство самостоятельно.

Специальные условия реализации не установлены.

Продукт изготовлен по ТУ 5156-002-58880098-2006 в соответствии с ТР ТС 004 "О безопасности низковольтного оборудования", ТР ТС 020 "Электромагнитная совместимость технических средств".

Система менеджмента качества, экологии и энергетики соответствует требованиям стандартов ISO 9001, ISO 14001, ISO 50001.



Продукция сертифицирована. Информация о сертификации по тел. 8-800-200-23-56 (звонок бесплатный на территории России). Произведено ООО „БЕКО“; Россия, Владимирская область, Киржачский район, муниципальное образование, сельское поселение Першинское, деревня Федоровское, улица Сельская, дом 49.

Дата производства включена в серийный номер продукта, указанный на этикетке, расположенной на продукте, а именно: первые две цифры серийного номера обозначают год производства, а последние две - месяц. Например, „10-100001-05“ обозначает, что продукт произведён в мае 2010 года.

Изготовитель оставляет за собой право на внесение изменений в конструкцию, дизайн и комплектацию электроприбора.

8 Технические характеристики

Модели	RCNK335K00W RCNK335K00S	RCNK310K20W RCNK310K20S RCNK310KC0W RCNK310KC0S	CNR5310KC0W	RCNK270K20W RCNK270K20S
Напряжение (вольт)	220-240	220-240	220-240	220-240
Климатический класс	SN-T	SN-T	SN-T	SN-T
Система охлаждения	полный No Frost			
Общий объём (л)	335	310	310	270
Полезный объём в холодильном отделении (л)	200	200	200	163
Полезный объём в морозильном отделении (л)	100	76	76	76
Полезный объём (л)	300	276	276	239
Производительность морозильной камеры (кг/сут)	7	5	5	5
Энергетический класс	A+	A+	A+	A+
Мощность (ватт)	130	130	130	130
Мощность при разморозке (ватт)	160	122	122	122
Потребления количества энергии (кВт/год)	306	282	282	267
Время сохранения температуры в морозильном отделении при перерыве в подаче электроэнергии (час)	18	18	18	18
Шум (дБ(А))	40	40	40	40
Степень защиты/класс	IP42/1	IP42/1	IP42/1	IP42/1
Высота с упаковкой/без упаковки (л)	203,5/201	186,8/184	186,8/184	173,8/171
Глубина с упаковкой/без упаковки (л)	62/60	62/60	62/60	62/60
Ширина с упаковкой/без упаковки (л)	57,5/54	57,5/54	57,5/54	57,5/54
Ящик для овощей (шт)	1	1	1	1
Количество полок (шт)	3	3	3	3
Количество полок на двери (шт)	4	4	4	3
Полка для вина	нет	нет	нет	нет
Количество ящиков в морозильном отделении (шт)	4	3	3	3
Полки в холодильном отделении	стекло			
Лоток для льда (шт)	1	1	1	1
Поддон для мелких ягод (шт)	1	1	1	1
Вентилятор в холодильном отделении	да	нет	нет	нет
Зона свежести	нет	нет	нет	нет
Дисплей	нет	нет	нет	нет

Уважаемый Покупатель!

Благодарим Вас за выбор изделия торговой марки “БЕКО”.
Настоящие условия гарантии действительны на территории России, **если иные условия не установлены действующим законодательством.**

1. Изготовитель устанавливает на изделие гарантийный срок 2 (два) года со дня передачи Потребителю. Срок службы бытовой техники “БЕКО” при соблюдении правил эксплуатации и применения её в бытовых целях составляет 10 (десять) лет.
2. Гарантия распространяется на изделия, используемые только для личных, семейных, домашних нужд, а также нужд, не связанных с осуществлением предпринимательской деятельности.
3. Проследите, чтобы гарантийный документ был правильно заполнен, не имел исправлений и в нём были указаны: дата продажи, штамп торговой организации и подпись продавца, модель и серийный номер изделия, дата установки, название и штамп фирмы-установщика.
4. Сохраняйте гарантийный документ, чек на проданное изделие и квитанцию на услуги по его установке (доставке), доработке водяных и электрических внутриквартирных коммуникаций, а также любые другие документы, относящиеся гарантийному или техническому обслуживанию изделия.
5. Гарантийный срок на запчасти, заменённые в течении гарантийного срока, составляет 6 (шесть) месяцев.
6. Прежде чем вызвать специалиста сервисного центра “БЕКО” , внимательно прочитайте инструкцию по эксплуатации изделия. При обнаружении не гарантийного случая, сервисным центром “БЕКО” остаётся право требовать от Потребителя оплаты ложного вызова.
7. Любые претензии по качеству изделия рассматриваются только после предварительной проверки качества изделия представителем сервисного центра “БЕКО” .
8. Изготовитель не несёт какой-либо ответственности за любой возможный ущерб нанесённый потребителю, в случае не соблюдения последним требованиям Изготовителя, указанных в данном гарантийном документе и инструкции по эксплуатации.

Установка и подключение

1. Производитель рекомендует Вам доверить установку и подключение изделия “БЕКО” специалистам сервисного центра “БЕКО” . Вы можете также обращаться в любую другую организацию, имеющую сертификат на оказание подобных услуг.
2. Оплата работ по установке и подключению изделия происходит по прейскуранту сервисного центра.
3. В случае нарушения требований Изготовителя по установке и подключению, ответственность за причинённый ущерб несёт лицо, проводившее эту работу.

ВНИМАНИЕ !

Изделие имеющие трёх-контактную вилку шнура питания, обязательно должно быть заземлено!

Гарантия не распространяется на изделия, недостатки в которых возникли вследствие:

1. Не соблюдения требований Изготовителя, указанных в гарантийном документе;
2. Не соблюдения Потребителем правил установки, подключения, эксплуатации, хранения или транспортировки изделия, указанных в инструкции по эксплуатации;
3. Ремонта не уполномоченными на то лицами, если такой ремонт повлёт за собой отказ изделия;
4. Разборки изделия, изменение конструкции и других вмешательств, непредусмотренных инструкцией по эксплуатации;
5. Неисправностей и повреждений, вызванных экстремальными условиями и действием непреодолимой силы (пожар, стихийные бедствия и т. д.)
6. Повреждений техники или нарушений её нормальной работы, вызванных животными или насекомыми;
7. Повреждений техники или нарушений её нормальной работы, вызванных сверхнормативными отклонениями параметров сети электро-, газо-, или водоснабжения от номинальных значений;
8. Использования изделия для предпринимательской деятельности и/или в непредусмотренных целях;
9. Механических повреждениях изделия Потребителем (царапины, трещины, сколы и т. п.)
10. Потери товарного вида вследствие воздействия на изделие химических веществ;
11. Термических и других подобных повреждений, которые возникли в процессе эксплуатации.

Изготовитель не принимает претензии в следующих случаях:

1. Не соблюдения правил установки;
2. Отсутствия оригинального гарантийного талона и/или фискального документа, подтверждающего факт и дату покупки;
3. Отсутствия шильдика изделия;
4. Внесения любых исправлений (изменений) в текст гарантийного документа.

rus-шумы

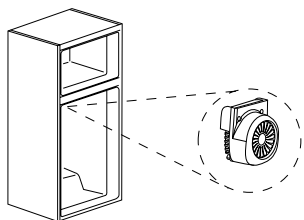
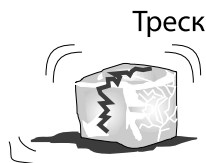
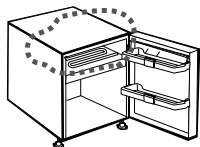
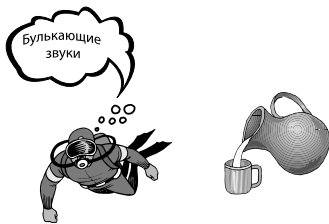
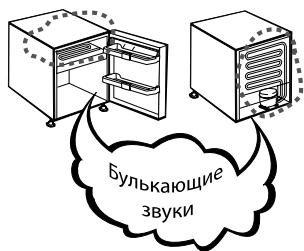

Нормальные звуки

X

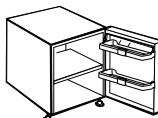
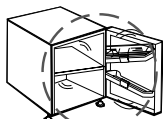
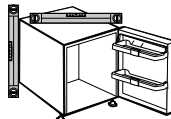
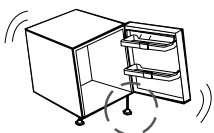
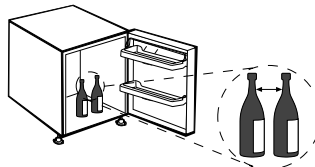
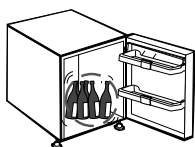

✓

КАРТА ИЗДЕЛИЯ

Поставщик	BeKo		
Наименование модели	RCNK335K00W RCNK335K00S	RCNK310K20W RCNK310K20S RCNK310KC0W RCNK310KC0S CNR5310KC0W	RCNK270K20W RCNK270K20S
Категория	7	7	7
Класс энергетической эффективности	A+	A+	A+
Премия EcoLabel ЕС	нет	нет	нет
Годовое потребление электроэнергии (кВт/ч в год)*	306	282	267
Полезный объем холодильной камеры (л)	200	200	163
Объем "зоны свежести" (л)	N/A	N/A	N/A
✱ ✱ ✱* Полезный объем (л)	100	76	76
✱ ✱) Полезный объем (л)	-	-	-
✱) Полезный объем (л)	-	-	-
Отделение, не маркировано звездочкой (0°C). Полезный объем (л)	-	-	-
Отделение для хранения свежих продуктов с автоматической разморозкой (Frost Free)	-	-	-
Отделение для охлаждения с автоматической разморозкой (Frost Free)	-	-	-
Отделение для хранения вин с автоматической разморозкой** (Frost Free)	-	-	-
Отделение с автоматической разморозкой ✱ ✱ ✱)*	-	-	-
Отделение с автоматической разморозкой ✱ ✱)	-	-	-
Отделение для хранения с автоматической разморозкой (Frost Free)	-	-	-
Другое отделение с автоматической разморозкой (Frost Free)	-	-	-
Время сохранения температуры без электричества (ч)	18	18	18
Мощность замораживания (кг/24ч)	7	5	5
Климатический класс***	SN-T	SN-T	SN-T
Уровень шума (дБ(А))	40	40	40
Встроенный	-	-	-
Примечание	-	-	-

* Потребление электроэнергии «XYZ» кВт/год, на основании результатов стандартных испытаний в течение 24 часов. Фактическое потребление электроэнергии зависит от способа использования изделия и места его расположения.

** Самая низкая температура в отделении для хранения вин, которую может установить потребитель, составляет 5°C.

*** В соответствии с указанным климатическим классом данное изделие предназначено для использования в следующих диапазонах температуры окружающей среды:

Климатический класс SN: + 10°C и + 32°C

Климатический класс N: + 16°C и + 32°C

Климатический класс ST: + 16°C и + 38°C

Климатический класс T: + 16°C и + 43°C

+: Да

-: Нет

Нет: Не применимо

Подготовлено и изложено согласно регламенту ЕС по энергетической маркировке бытовых холодильных приборов No 1060/2010.